



SmartMotion™ Base
powered by Sleeptracker®

Owner's Manual

SmartMotion™ Base 3.0



table of contents

Disclaimers	1-2
Parts List	3
Base Overview	4
Quick Reference Guide	5
Installation Guide	6-7
Remote Control	8-9
Headboard Bracket Installation Guide	10
Magnet and USB	11
Emergency Power Down Box	12
Pair Remote	13
Setting Up Two Bases	14
Syncing Two Bases	15
Sleeptracker® Setup	16
Troubleshooting	17
Notes	18-19
Español	28-34
Français	35-41

Important Safety Information

Read all instructions before using your adjustable base. Save these instructions.

⚠ WARNING

Always unplug the base from the electrical outlet before servicing any part of the base. To reduce risk of electric shock, unplug the base before cleaning. To safely disconnect, ensure the base is in a flat position with all motors off, and unplug from power source.

⚠ WARNING

For optimal safety and operation, plug bed base into a surge protector (not included). The bed base should only be plugged directly into a grounded wall outlet or surge protector (strongly recommended). Improper connection of the equipment can result in the risk of electrical shock, electrical fire or faulty operation of this bed base. If the plug does not fit your outlet, contact a qualified Electrician to install a suitable outlet.

SAFETY

TO REDUCE THE RISK OF SHOCK, BURNS, FIRE OR INJURY:

- Keep the power cord away from heated surfaces. Never operate the base when the air openings are blocked. Keep air openings free of lint, hair and the like. Do not drop or insert any object into any opening.
- Discontinue use of the bed base and contact a qualified service center if: it has a damaged cord or plug, if it is not working properly, or it has been dropped into water.
- Only use this bed base for its intended use as described in this manual.
- Do not use accessories/attachments that are not recommended by the manufacturer.
- Unauthorized modification or failure to use a wall outlet or surge protector could void the electrical portion of your warranty.

⚠ WARNING

- Keep bed in a flat position when not in use.
- Stay clear of moving parts while in motion.
- Before adjusting, make sure children and pets are clear of moving parts and are not under bed base.
- Do not allow children to operate bed base without adult supervision

PETS AND CHILDREN:

Immediately dispose of all packing materials as it may pose a smothering risk to small children and pets. To avoid injury, do not allow children and small pets to play on or under the bed. Children should not operate the bed base without adult supervision.

PACEMAKERS:

Some products contain Neodymium MAGNETS which may interfere with devices such as pacemakers, ICD's and any other device sensitive to magnetic fields. It is STRONGLY recommended that owners of such medical devices consult their physician prior to using products that contain Neodymium MAGNETS. It is also possible that some pacemakers may falsely interpret the optional massage feature vibrations as movement/exercise. This is a common occurrence with any product that creates a vibrating movement and may not affect the pacemaker. Please consult your physician before using the massage feature.

IN-HOME USE AND HOSPITAL STANDARDS:

Ergomotion adjustable bed bases are designed solely for in-home use. This base was not designed as a hospital bed and is not designed to meet hospital standards. Do not use this base with TENT TYPE oxygen therapy equipment or near explosive gases.

ADDITIONAL SAFETY FEATURES

Casters (optional leg accessory) are equipped with locking wheels to prevent unwanted movement. Even when locked and unable to roll, it is possible for the casters to slide. Free release head and foot motors are designed to lower the mattress by retracting only with gravity, never pulling downwards, which minimizes pinch points.

ACOUSTICS

LIFTING/LOWERING MECHANISMS

The lift/lower feature will emit a minimal humming sound during operation. This is normal. During operation, the lift arm wheels make contact with the platform support of the base. This contact may result in metal on metal or metal on plastic contact. This applies slight tension on the moving components and resonance is reduced to a minimum level. If excessive noise or vibration is experienced, reverse the movement action (up or down) of the base with the remote control. This should realign the base's activating mechanisms to the proper operational position. In normal base operation, the wheels which allow the bed to maintain its distance from the wall, will make contact with the steel platform supports of the base creating a contact noise. When entering, exiting or shifting weight on the base, this contact noise may be audible as the wheels make contact. This is normal.

MATERIALS

Ergomotion adjustable bases are constructed from various materials including woods, metals, plastics and fabrics. Tension, pressure or movement applied to the frame, platform or shroud through general use may create an audible sound.

MASSAGE OPERATION AND LOCATION ENVIRONMENT

The massage feature will emit a tone during operation. This is normal. As the massage intensity level is increased, the tone will intensify. The volume of this tone is directly related to the location environment. For example, when demonstrated in a show room, the surrounding environmental noise will cover some of the massage noise. However, when installed in a home setting with wooden floors, carpeted or not, the massage volume will be more noticeable. To minimize this resonance, place a piece of carpet, or rubber caster cups, under each leg or caster of the base. It is possible to experience vibration or noise from the exterior bed frame, headboard brackets, headboards or footboards if mounting bolts are not firmly tightened.

Levels 1-6 of massage intensity represent the revolutions of the motor per minute. Level 6 provides the maximum number of RPMs. However, this does not mean that the feeling of vibration is the strongest. Depending on the mattress material, thickness, and positioning of the user, the feeling of vibrations will differ. We encourage the user to find the massage intensity setting that suits them best. It is important to understand the physics of vibrations. Just as an engine may run rough during idle, as the RPMs increase, the vibrations change concurrently.

TOLERANCE

All Ergomotion adjustable foundations, depending on make and model, are designed and manufactured to perform and function within designated quality control parameters. Bases are subject to meticulous and rigorous inspections during the quality control process to ensure bases will operate within these standards during normal operating use. Normal operating use is defined as the following: Adjustable foundation is to be operated with a mattress and load. Testing procedures require lifetime cycle tests with up to 120kg distributed load. The angle (designated "a" in figure 1) between the back section and the flat section for various configurations of

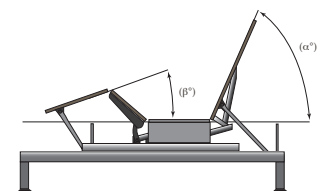

disclaimers

the mattress support platform shall be $\pm 3^\circ$, which translates to a tolerance of up to $1\frac{1}{2}''$.

The angle (designated "B" in figure 1) between the flat section and foot section for various configurations of the mattress support platform shall be $\pm 3^\circ$, which translates to a tolerance of up to $\frac{3}{4}''$.

Any adjustable foundation deemed to be within these allocated tolerances is considered to have met the manufacturer's quality control standards.

THAT "NEW PRODUCT" SMELL:

Some people notice a slight odor to their new adjustable base—this can come from our material manufacturing process. This smell is normal and usually disappears before the product reaches you. Sometimes, however, this smell may still be noticeable. It usually disappears after a few weeks, providing adequate ventilation of the product and the environment.

BREAK IN PERIOD:

You can speed up the break-in period by simply spending time in the adjustable bed through activities such as reading, watching TV or playing with the kids or grandkids. The extra movement will help the adjustable base respond to weight and temperature changes. Some of the materials in our adjustable bases such as the woods, metals and plastics used in the platform, frame and components are sensitive to moisture content and temperature and may make sounds in colder environments.

PAIRED OPERATION:

When operating a "paired" split base setup there may be a time latency up to 1.5 seconds between each bases articulation.

WEAR AND TEAR:

Wear and tear is damage that naturally and inevitably occurs as a result of normal use or aging.

FABRIC CARE:

To prolong the life of your fabric, protect from direct sunlight whenever possible. For spot cleaning, wipe area with a light damp sponge or vacuum with a soft brush attachment to remove particles. Keep at a minimum of 30cm (12 inches) away from direct heat sources. For a deeper cleaning, blot liquid spills with a clean dry cloth. Wipe with a clean cloth dampened with warm water. Do not wet excessively. A soft bristle brush may be used to remove ingrained soil. Avoid scratching by gentle brushing. Wipe with a clean cloth dampened with warm water to remove residues. Dry in shade away from direct heat. If persistent marks remain visible after cleaning, seek professional advice.

PRODUCT RATINGS:

The lift motors are not designed to operate continuously for more than [2] minutes in an [18] minute time period or approximately 10% duty cycle. Attempting to circumvent or exceed this rating will shorten the life expectancy of the product and may void the warranty. The massage motors are not designed to operate continuously for more than 30 minutes at a time. Please allow the massaging system to rest for 30 minutes after automatic massage shut off before restarting.

WEIGHT LIMITS:

This product is not rated to support weights exceeding 850 pounds. This product is not rated to support weights in excess of 850 pounds inclusive of the mattress and bedding. The base will structurally support this weight, provided it is evenly distributed across the bed base. The adjustable base is not designed to support or lift this amount in the head or foot sections alone. Exceeding this weight restriction could damage the bed and/or cause injury and will void the warranty.

IMPORTANT DO'S AND DON'TS

DO:

- Plug your adjustable base into a power surge protector.
- Evenly distribute weight when sleeping in a split setup. Uneven distribution of weight can cause the base to raise unevenly.
- Call Customer Service for any technical issues. Do not try to force the base down, this can damage the motors or frame.
- Use mild soap and water to clean your adjustable base if staining occurs.
- Keep in mind that adjustable bases are recommended to be used with adjustable friendly mattresses
- Lower to the flat (horizontal) position after use and in between presets.
- Register your warranty as soon as your adjustable base has been delivered.

DON'T

- Sit on corners/edges of base, this may warp the frame, struts or foam.
- Tilt the base on its side. This can damage the legs and/or leg screws.
- Stand or jump on the adjustable base at any time, this can damage the frame and motors.
- Drag the base to move it. Dragging the base could damage the frame, strip the nut/bolts or break the legs. Purchase castors if you plan on moving your base routinely.
- Enter and exit the adjustable base with the head and/or foot in the articulated position. Enter or exit your adjustable in the flat (horizontal) position.
- Tinker with or modify base. This will void the warranty.
- Press down on the head or foot while actuated can damage frame and motors.

FCC Certification Statement

This equipment complies with Part 15 of the FCC Rules. Operation of this equipment is subject to the following two conditions: (1) the equipment may not cause harmful interference, and (2) the equipment must accept any interference that might cause undesired operation.

Radio and Television Interference

This equipment has been tested and found to comply with the limits for a Class B digital device, pursuant to Part 15 of the FCC Rules. These limits are designed to provide reasonable protection against harmful interference in a residential installation. This equipment generates, uses, and can radiate radio frequency energy. If the equipment is not installed and used in accordance with the instructions, the equipment might cause harmful interference to radio communications. There is no guarantee, however, that such interference will not occur in a particular installation. If this equipment does cause harmful interference to radio or television reception (which can be determined by turning the equipment off and on), the user is encouraged to try to correct the interference by taking one or more of the following measures:

- Relocate the equipment
- Increase the separation between the equipment and the receiver
- Connect the equipment into an outlet on a circuit different from that of other electronics
- Consult the dealer or an experienced radio technician for help.

Important: Any changes or modifications not expressly approved by Serta Simmons Bedding, LLC ("SSB") could void the EMC compliance and negate your authority to operate this equipment.

This equipment was tested for FCC compliance under conditions that included the use of SSB peripheral devices and SSB cables and connectors between system components. It is important that you use SSB cables and connectors between system components to reduce the possibility of causing interference to radios, television sets, and other electronic devices. You can obtain proper SSB cables and connectors through an SSB-authorized dealer.

Responsible party (contact for FCC matters only) Serta Simmons Bedding, LLC
Corporate Compliance One Concourse Pkwy, Ste. 800
Atlanta, GA 30328

FCC ID: 2AF20-STS-10 Contains FCC ID: H8N-WLL6540

Industry Canada Statement of Compliance

This device complies with Industry Canada license-exempt RSS standard(s). Operation is subject to the following two conditions: (1) this device may not cause interference, and (2) this device must accept any interference, including interference that may cause undesired operation of the device.

This device complies with ICES-003 Class B specifications of Industry Canada.

IC: 20700-STS10
Contains IC: 1353A-WLL6540

Exposure to Radio Frequency Energy

This equipment complies with FCC radiation exposure limits set forth in the FCC's OET Bulletin 65 and Industry Canada's RSS-102 standard for an uncontrolled environment. This equipment should be installed and operated with minimum distance of 20cm (about 8 inches) between the radiator and your body. This equipment must not be co-located or operating in conjunction with any other antenna or transmitter.

parts list

Before discarding the packing materials- ensure all the parts are accounted for.

All electronics and components that need to be installed are located in boxes under the base or attached to the frame.

A) Wireless Remote Control and (3) AAA batteries

B) Legs (4)

C) Power Cord (1)

D) Power Supply (1)

E) Power Down Box (1)*

F) Connecting Strap*‡

G) SmartSync™ Cord (1) ‡

Headboard Bracket Components:

H) Headboard Bracket (2)

I) T-Bracket (2)

J) Spacers (2)

K) Long Bolts (8)

L) Short Bolts (10)

M) Nuts (18)

Misc Parts (not included):

N) Surge Protector (1)

O) 9 Volt Batteries (2)

* These items are attached to the base for shipping purposes. Carefully remove from base and set aside.

‡ Only included in Twin, Twin Long, Queen Split and Cal King Split bases.

<p>A)</p> 	<p>B)</p> 	<p>C)</p> 			
<p>D)</p> 	<p>E)*</p> 	<p>F)*</p> 			
<p>G)‡</p> 					
HEADBOARD BRACKET COMPONENTS					
<p>H)</p> 	<p>I)</p> 	<p>J)</p> 	<p>K)</p> 	<p>L)</p> 	<p>M)</p> 
MISC (NOT INCLUDED)					
<p>N)</p> 	<p>O)</p> 				

base overview

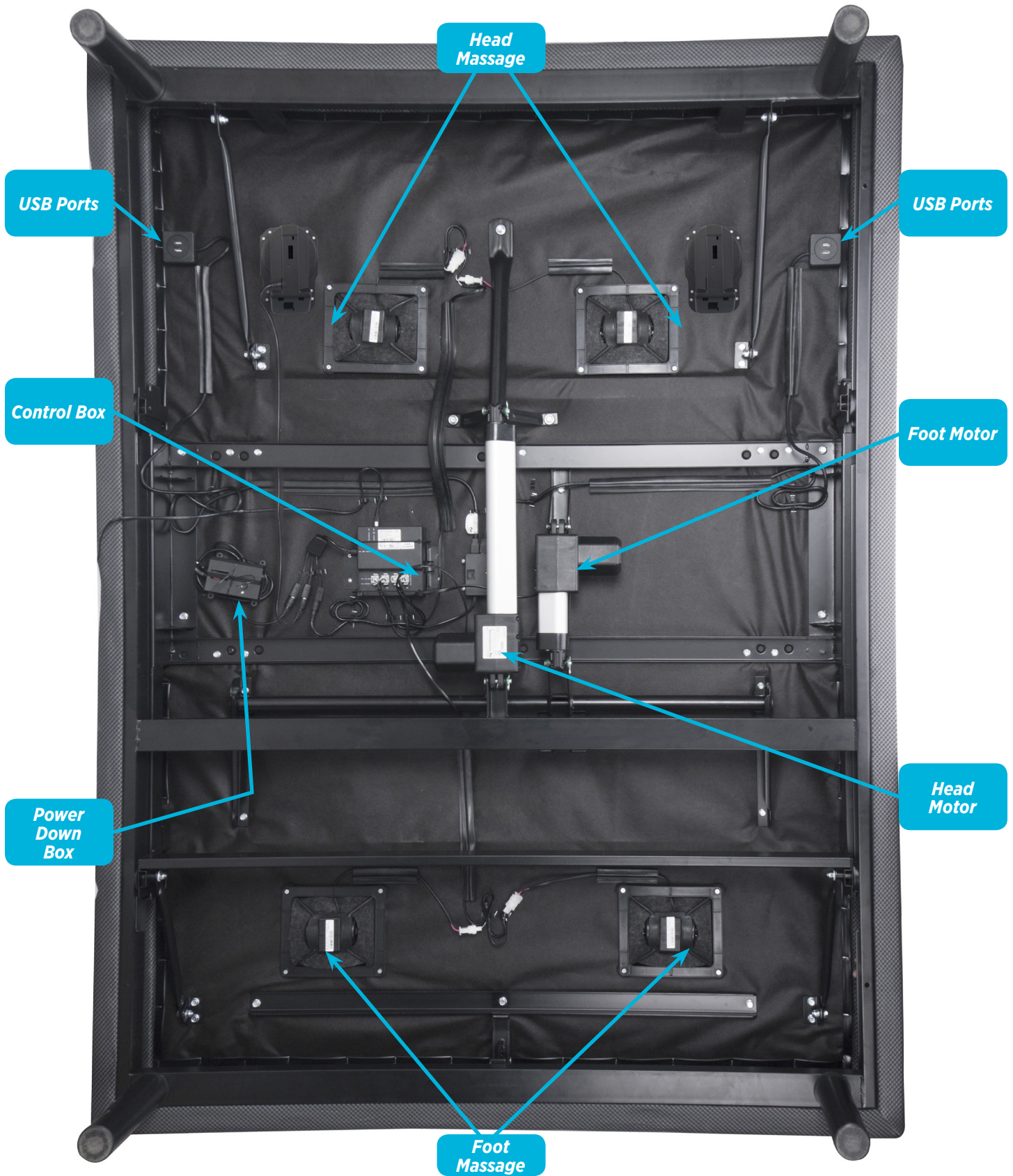

Actual product appearance and functionality may vary from photographs, illustrations and descriptions included in this manual.

quick reference guide

Not to scale. For illustration purposes only. Read all instructions before beginning installation.

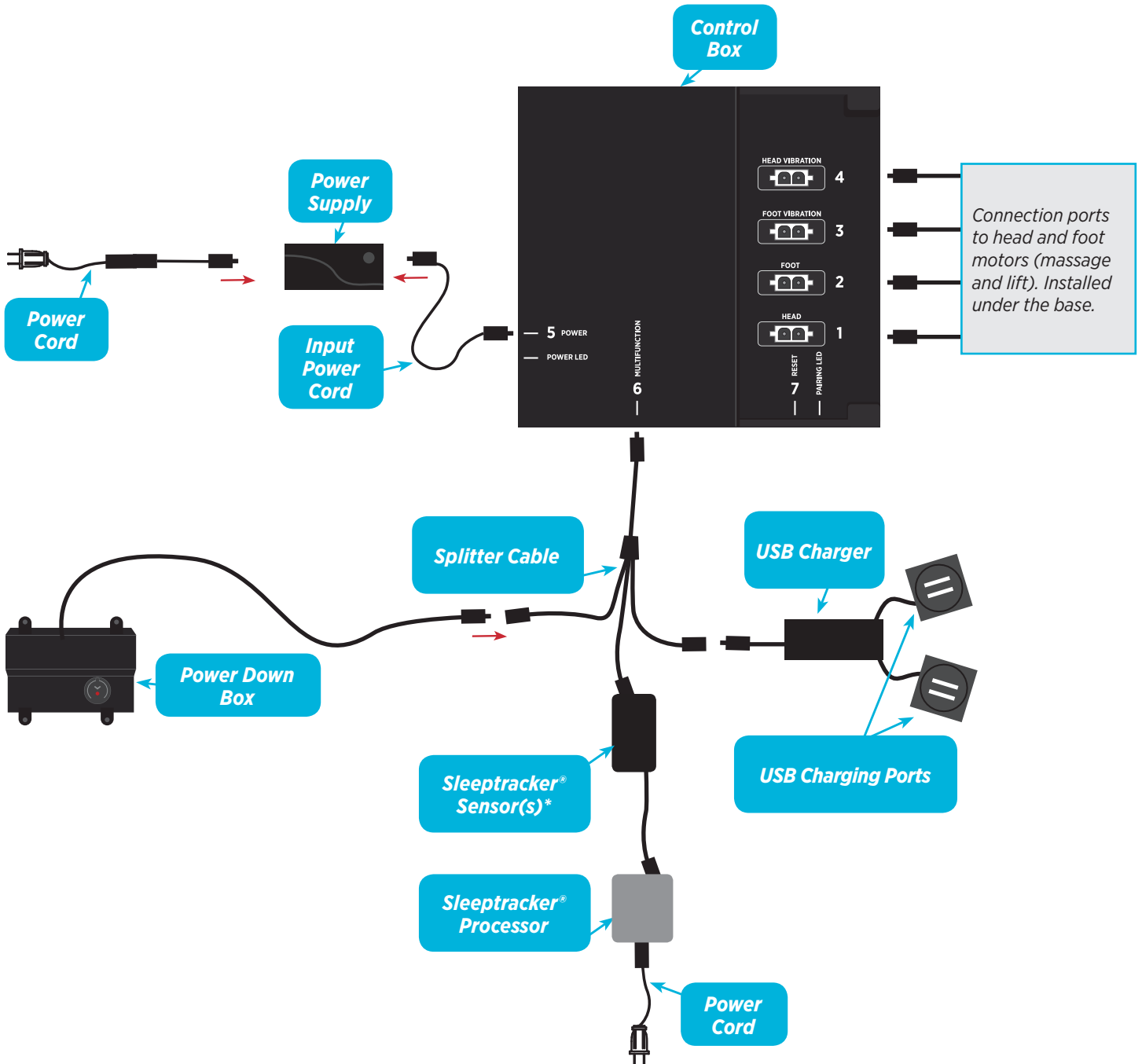

*Queen/Full has two Sleeptracker Sensors. See page 16 for setup instructions.

installation guide

Always use two people when setting up the base

STEP 1

Place the bed base box in a desired location with the bottom of the box facing up.

Remove the binding straps and packing materials, making sure not to puncture the box with any sharp objects.



STEP 2

Remove the bed base from the box keeping the bottom of the base facing upwards for easier access to the beds components

STEP 3

To install the legs, thread the washer over the bolt of the leg with the recessed side facing the leg, and tighten by hand. **Do not over tighten.**



**To install headboard brackets:
See detailed instructions on page 10**

STEP 4

To sync two bases with the SmartSync™ cord: see detailed instructions on page 14

Uncoil the Power Down Box from the frame and install (2) 9 Volt batteries - optional, not included.

Place box on the ground. Ensure that it is easily accessible when the base is turned to its upright position. For power down box operating instructions see page .

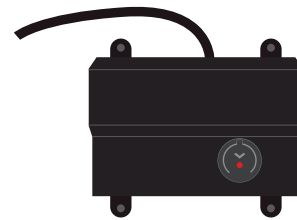

STEP 5

Uncoil input cord (connected to control box's power port) and plug into Power Supply.



installation guide

Always use two people when setting up the base

STEP 6

Uncoil the Power Cord and connect to the Power Supply. Place Power Supply on the ground and extend from the base.

Ensure that the Power Supply and all attached cords are directed toward the desired surge protector.



STEP 7

Carefully flip the base over on to its legs.

Important: Two people are required to move the bed base. Do not drag across the floor. Do not rest frame on its side, excessive pressure may damage the legs.

STEP 8

Plug the base into a power source. A surge protector is strongly recommended.



⚠ WARNING

Always unplug the base from the electrical outlet before servicing any part of the base. To reduce risk of electric shock, unplug the base before cleaning. To safely disconnect, ensure the base is in a flat position with all motors off, and unplug from power source.

STEP 9

Ensure batteries are correctly installed in the back of the remote.

Quickly test functions to verify proper setup before placing mattress on base. Press FLAT to return the base to a flat position.

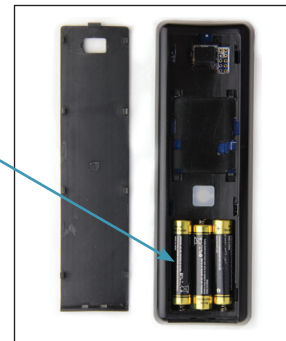

STEP 10

Place the mattress on the base.

Select Beautyrest® mattresses* are compatible with the mattress retainer attachment panel installed on the SmartMotion™ bases



*If the mattress is not compatible with the attachment panel, a mattress retainer bar is available for purchase at: 1-888-550-3746



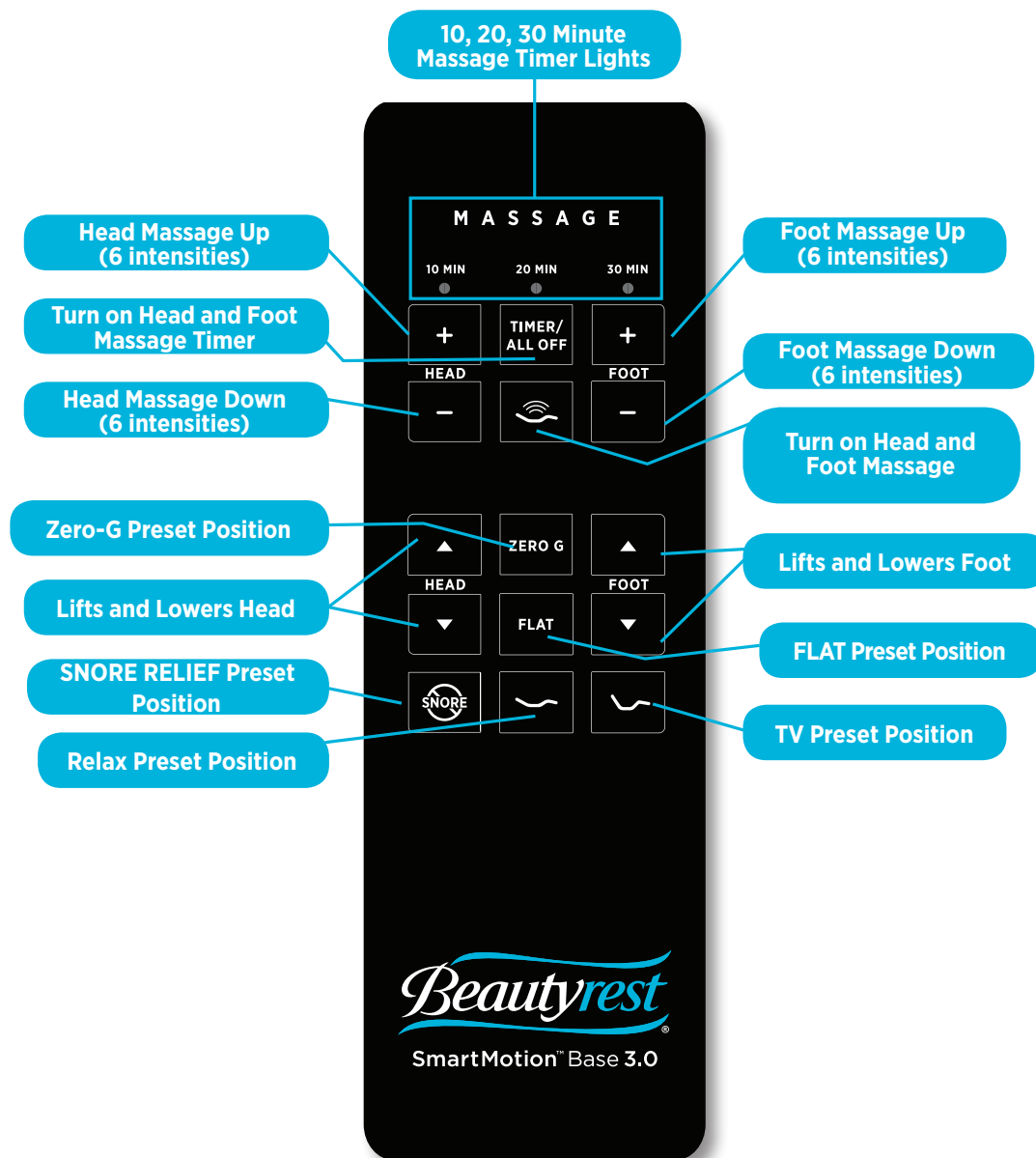

Basic setup is now complete!

remote control



SAVE UP TO THREE FAVORITE POSITIONS

To program:

Press and hold one of the    buttons for at least 5 seconds. The LED lights at top of remote will flash in succession 3 times.

Position is now saved.

To restore the preset buttons back to their original factory settings:

Hold FLAT and ZERO-G simultaneously for at least 5 seconds. The LED lights at top of remote will flash in succession 3 times.

The original presets will be restored.

remote control

MASSAGE FEATURE



The **MASSAGE** button turns head and foot massage on and off. Press to cycle through 3 levels and off.

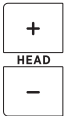

The **HEAD +/-** buttons adjust the head massage intensities. Levels 1-6.

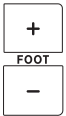

The **FOOT +/-** buttons adjust the foot massage intensities. Levels 1-6.



The **TIMER/ALL OFF** button Starts massage at level 3. Select a 10, 20 or 30 minute massage interval. Pressing a fourth time will turn off massage.

10 MIN



The light on the top of the remote indicates a 10, 20 or 30 minute timer setting. Massage will automatically shut off after 10 minutes if the massage timer isn't set.

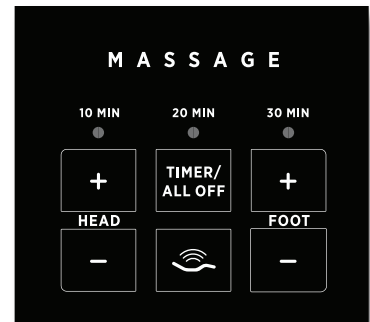

ADJUST

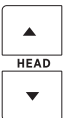

The **HEAD** ▲ ▼ arrows lift and lower the head section of the base.



The **FOOT** ▲ ▼ arrows lift and lower the foot section of the base.

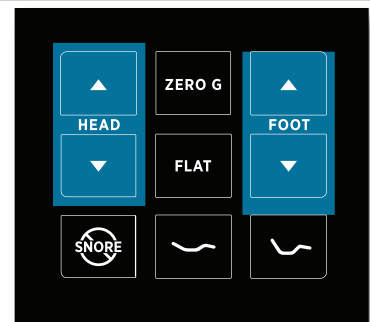

ONE TOUCH BUTTONS



One touch **ZERO G** preset position. Zero-G adjusts your legs to a higher level than your heart helping to relieve pressure off the lower back and promote circulation.



One touch **FLAT** preset position.



One touch **SNORE RELIEF** preset position.



One touch **TV** preset position.





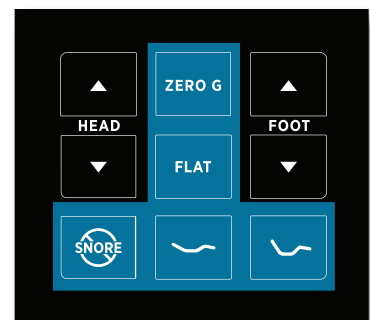



One touch **RELAX** preset position.



headboard bracket installation guide (optional)

A 9/16" (14 mm) & 1/2" (13 mm) socket and crescent wrench are necessary to complete installation.

HEADBOARD BRACKET COMPONENTS					
Headboard Bracket (2)	T-Bracket (2)	Spacer (2)	Long Bolt (8)	Short Bolt (10)	Nut (18)
					

STEP 1

- Align the hole in the bracket to the brass sleeve into which the leg threads. Hold the bracket in place and screw the leg into the base until it is snug. **DO NOT OVERTIGHTEN.** Too much force may cause the leg to spin freely.
- Align the tab with the hole in the frame (located towards the foot of the base) and use a short bolt and nut to secure the bracket. Make sure the bolt is tight.



STEP 3

You may now connect your headboard to the attachment plates using the remaining short bolts and nuts to secure it to the brackets. The heads of the bolts will face outward. Use a 9/16" (14mm) socket and 1/2" (13mm) wrench to tighten the bolts.

STEP 2

Attach the plastic spacer and T-Bracket.

- Measure the distance between the mounting holes on the headboard and install the spacer and attachment plate to accommodate the headboard.
- To install the plastic spacer and attachment plate, you will need (2) long bolts and (2) nuts. Place the spacer and attachment plate in the desired location and slip the bolts through the holes with the head of the bolt facing outward. Position the bolts diagonally on the spacer. Use the 9/16" (14 mm) socket and wrench to tighten the bolts.

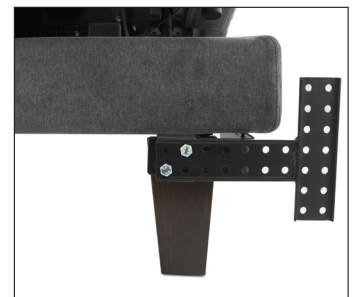

usb and remote station

USB CHARGERS

USB charging connections are located on each side of the base, on the underside of the head section of the platform. Charge two smart devices at the same time.

Voltage: 5V DC

Current: 2.5A (max 13 Watts)



MAGNETIC REMOTE HOLDER

Read and remove warning sticker located on top of the magnet before attaching the remote to the base.

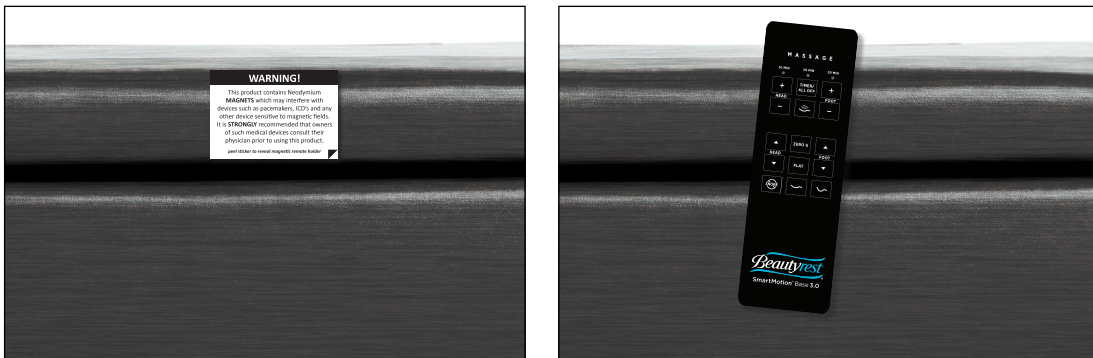

WARNING:

This product contains Neodymium MAGNETS which may interfere with devices such as pacemakers, ICD's and any other device sensitive to magnetic fields. It is STRONGLY recommended that owners of such medical devices consult their physician prior to using this product.

emergency power down box

Store the power down box in a convenient location for emergency use.

(2) 9 Volt batteries are required to operate the power down feature and are NOT included.

FOR EMERGENCY USE ONLY.

**In the event that the base is stuck in an articulated position during a power outage-
the Power Down Box will return the base to a flat position.**

**The Power Down Box can only be used to bring the base to a flat position.
It will not bring the base to a flat position when the base is connected to a working power source.**

STEP 1

Locate the Power Down Box under the base.

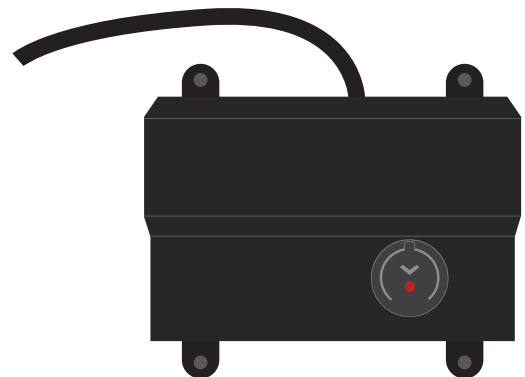

STEP 2

Press and hold the button until the base is flat.

Note: The button can be pressed at any time during the loss of power to bring the base flat.

pair remote

The original remote that comes in the box is already paired to the bed base. No further action is required.
In the event that the remote is not paired with the base, follow the steps below.

STEP 1

Remove back cover from remote control. Remove and replace batteries.



STEP 2

Double click the button on the Power Down Box (this will not cause the base to move). The light will illuminate.

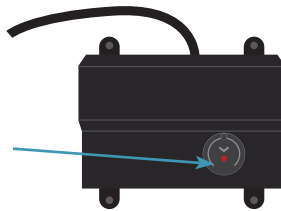

STEP 3

Press and hold button on the back of the remote. The light will begin to flash then become a continuous solid light.

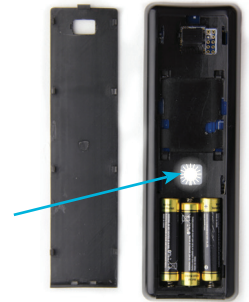

STEP 4

Both lights on the Power Down Box and the Remote will be continuous, then simultaneously turn off. Replace back cover of the remote.

The remote is now paired with the base.



If the Power Down Box is not available :

- Remove back cover of the remote, locate the rubber button in the center of the back.
- On the control box located underneath the bed, double click the RESET button, light will illuminate.
- Press and hold the back rubber button on the remote. The button will begin to flash then become a continuous solid light for 1 to 2 seconds and then turn off.
- Once the remote is paired, replace back cover of the remote and test base functionality.

setting up two bases

Connecting straps are secured to the base frame upon delivery.

If a split setup is being installed, plastic connecting straps are provided (one per base) to secure the bases together. Use both straps to secure the head and foot portions together.

STEP 1

With the bases in their desired location, slightly loosen both legs to allow the strap to fit on the leg bolt, between the leg washer and frame.



STEP 2

Slide side (a) of the connecting strap onto leg bolt. Swing the strap and connect side (b) to the leg bolt. Secure the strap by shifting to the left.



STEP 3

Re-tighten legs. **Do not over tighten.** Use the remaining strap and repeat on other end of the base.

syncing two bases

If simultaneous operation of two bases is desired, use the SmartSync™ Cord to connect the electronics of both bases together.

STEP 1

Unplug base from power source.

STEP 2

Disconnect the power-down box cable from each control box. Make note where the cable was plugged in.

STEP 3

Connect the male end of the sync cord to each control box. Insert it into the same port that you disconnected the control box from in Step 2.

STEP 4

Connect each power-down box male connection to the sync cord female connection (Refer to the illustration below).

STEP 5

Plug base back into the power source.

STEP 6

Check to ensure all cords are securely attached. Both remotes will now operate both bases simultaneously (If the remotes become unpaired, see page).

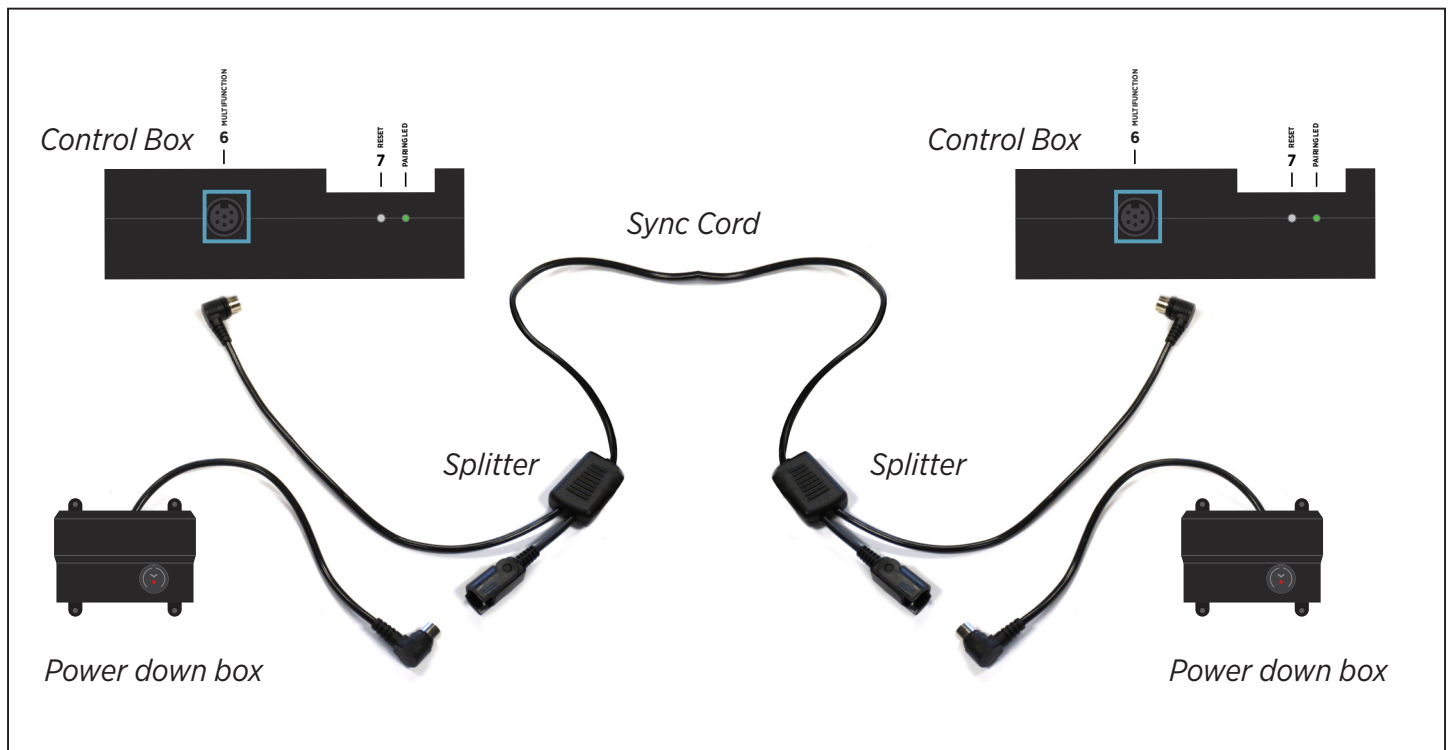

Sleeptracker® setup

PART LIST

*King bases will have a spare processor and 5v DC Power

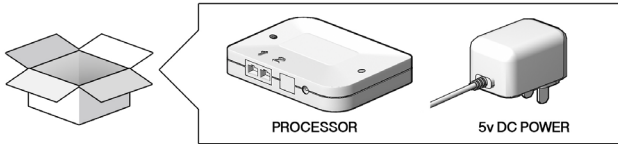

Please refer to Beautyrest Quick Start Guide for Sleeptracker® download and setup instructions.

Visit help.beautyrest.com from your smartphone to download the app and view additional Sleeptracker® product information.

QUEEN

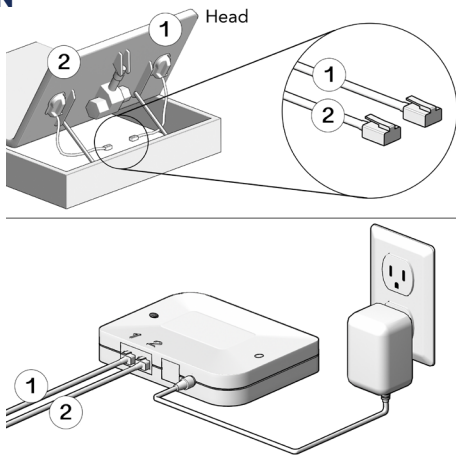

TWIN

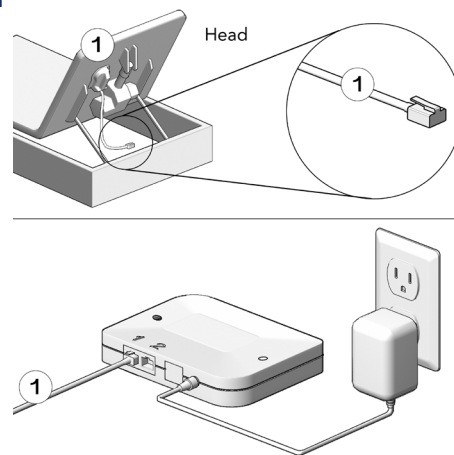

KING

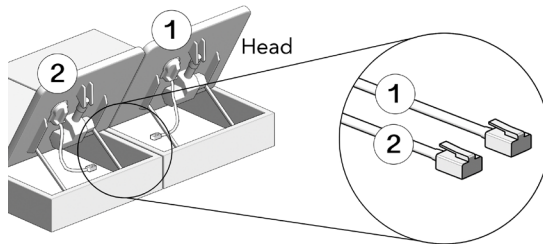

Both sensors plug into a single common processor

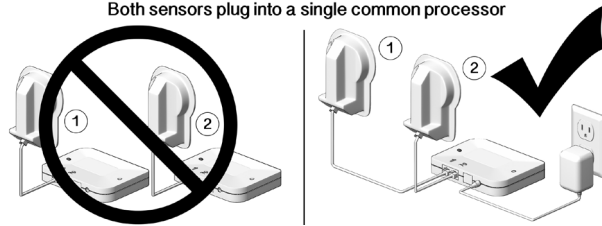

If one or more functions on the bed base have stopped operating:

- Check under the bed base to verify that the wired connections are secure and that there are no cords or bedding obstructing the movement of the base.
- Check to ensure the green LED light is illuminated on the control box. If there is no light, verify that the input and power cords are properly connected.
- Unplug the base for 1 hour to reset the electronic components.
- Plug bed base into a different electrical outlet, or test current outlet with another working appliance (a grounded, electrical surge protector is recommended).

If issue is not resolved by following the instructions above,
locate serial number on warranty card or back of remote and call

[Ergomotion Customer Service: US 1-888-550-3746](tel:1-888-550-3746)

PG 1-2 Sobre las precauciones y el uso: Atención: Restricciones importantes sobre la seguridad. Lea todas las instrucciones antes de usar su base ajustable. Guarde estas instrucciones.

⚠ ADVERTENCIA

- Mantenga la cama en posición plana cuando no esté en uso.
- Manténgase alejado de las piezas móviles mientras está en movimiento.
- Antes de ajustar, asegúrese de que los niños y las mascotas estén alejadas de las partes móviles y no están bajo somier antes de ajustar.
- No permita que los niños operen base de la cama y sin supervisión de un adulto.

SEGURIDAD

PARA REDUCIR EL RIESGO DE DESCARGA, QUEMADURAS, INCENDIO O LESIONES:

Para una óptima seguridad y operación, conecte el enchufe de la cama ajustable a un protector contra sobretensiones (no incluido). La base de la cama sólo debe estar conectado directamente a una toma de corriente o protector contra sobretensiones (muy recomendable). Desenchufe siempre la base de la toma eléctrica antes de reparar cualquier parte de la base. Para reducir el riesgo de descarga eléctrica, desconecte la base antes de limpiarla. Para desconectar de forma segura, asegúrese que la base está en una posición plana con todos los motores apagados, y desenchufe la fuente de energía. Mantenga el cable eléctrico alejado de superficies calientes. Nunca opere la base cuando las aberturas de aire están bloqueadas. Mantenga las aberturas libres de pelusas, cabellos y similares. No deje caer o inserte ningún objeto en ninguna abertura. Suspenda el uso de la base y póngase en contacto con el centro de servicio al cliente calificado si: el cable o el enchufe están dañados, si no funciona correctamente o si le ha caído agua. Utilice esta base ajustable para el uso destinado como se describe en este manual. No utilice o agregue accesorios no recomendados por el fabricante. Se requiere una estrecha supervisión cuando la base de la cama es utilizado por o cerca de niños, convalecientes, personas con discapacidad o los animales domésticos. La conexión incorrecta del equipo puede resultar en el riesgo de descarga eléctrica, incendio eléctrico o fallas en el funcionamiento de esta base ajustable. Si el enchufe no encaja en su toma de corriente, llame a un electricista calificado para que instale una toma adecuada. La modificación o el fracaso no autorizado a utilizar una toma de corriente o protector contra sobretensiones pueden anular la parte eléctrica de la garantía.

MASCOTAS Y LOS NIÑOS:

Inmediatamente desechar los materiales de empaque, ya que puede representar un riesgo de asfixia para los niños pequeños y las mascotas. Para evitar lesiones, no se aconseja que los niños y los animales domésticos pequeños jueguen encima o debajo de la cama. Los niños no deben funcionar la base de la cama sin supervisión de un adulto.

MARCAPASOS:

Algunos productos contienen imanes de Neodimio que pueden interferir con dispositivos como marcapasos, Cardioversor Desfibrilador implantable o cualquier otro dispositivo sensible a los campos magnéticos. Fuertemente se recomienda que los propietarios de este tipo de dispositivos médicos consulten a su médico antes de usar productos que contienen imanes de neodimio. También es posible que algunos marcapasos pueden interpretar erróneamente las vibraciones opcionales de masaje de la base como el movimiento / ejercicio. Esto es un caso común con cualquier producto que crea un movimiento de vibración y puede no afectar el marcapasos. Por favor, consulte a su médico antes de usar la función de masaje.

USO EN EL HOGAR Y NORMAS DE HOSPITAL:

Las bases ajustables de Ergomotion están diseñadas exclusivamente para el uso en el hogar. Esta base no está diseñada como una cama de hospital y no está diseñada para cumplir con las normas del hospital. No use esta base con equipo de oxigenoterapia tipo tienda o cerca de gases explosivos.

CARACTERÍSTICAS DE SEGURIDAD ADICIONALES

Ruedas (acesorio opcional para los pies de la cama) están equipados con bloqueo para evitar movimientos no deseados. Incluso cuando está bloqueado y no puede rodar, es posible que las ruedas se deslicen. Motores de cabeza y de pie con versión de liberación están diseñados para bajar el colchón retrayendo únicamente con la gravedad, nunca tirando hacia abajo, lo que minimiza los puntos de pellizco.

ACÚSTICOS

MECANISMOS DE ELEVACIÓN / DESCENSO

La función de elevación/descenso emitirá un zumbido mínimo durante el funcionamiento. Esto es normal. Durante la operación, las ruedas de los brazos de elevación hacen contacto con el soporte de la plataforma de la base. Este contacto puede resultar en metal sobre metal o metal sobre plástico. Esto aplica una ligera tensión sobre los componentes en movimiento y la resonancia se reduce a un nivel mínimo. Si se experimenta ruido o vibraciones excesivas, invertir la acción del movimiento (arriba o abajo) de la base con el control remoto. Esto debe realinear los mecanismos de activación de la base a la posición adecuada de funcionamiento. En una operación normal de la base, las ruedas, que permiten distanciamiento de la cama a la pared, se pondrán en contacto con los soportes de la plataforma de acero creando un ruido al contacto. Al entrar, salir o cambiar el peso en la base, emitirá un ruido al contacto, será el contacto de las ruedas con la base. Esto es normal.

MATERIALES

Las bases ajustables Ergomotion están hechas de diversos materiales como maderas, metales, plásticos y telas. La tensión, presión o el movimiento aplicados a la estructura, plataforma o cubierta a través del uso general puede crear un sonido audible.

FUNCIONAMIENTO DE MASAJE Y UBICACIÓN

La función de masaje emitirá un tono durante la operación. Esto es normal. A medida que aumenta el nivel de intensidad del masaje, el tono se intensificará. El volumen de este tono está directamente relacionado con la ubicación. Por ejemplo, cuando se demostró en una sala de ventas, el ruido ambiental alrededor cubrirá algunos de los ruidos de masajes. Sin embargo, cuando se instala en un hogar con pisos de madera, suelo con alfombra o no, el volumen de masaje será más notable. Para minimizar esta resonancia, coloque un pedazo de alfombra, o almohadilla redonda de goma, debajo de cada pie o rueda de la base. Es posible experimentar vibración o ruido de la estructura exterior de la cama, soportes de cabecera, cabeceras o tablero de pie, si los tornillos de ajuste no están bien apretados.

Niveles 1-6 de la intensidad del masaje representan las revoluciones del motor por minuto. Nivel 6 proporciona el número máximo de RPMs. Sin embargo, esto no significa que la sensación de vibración es el más fuerte. Dependiendo del material del colchón, el grosor, y el posicionamiento del usuario, la sensación de vibraciones será diferente. Recomendamos a los usuarios a encontrar el ajuste de intensidad del masaje que más les convenga. Es importante entender la física de vibraciones. Al igual que un motor puede funcionar en bruto durante el reposo, como el aumento de RPM, las vibraciones cambian simultáneamente.

TOLERANCIA

Todas las bases ajustables Ergomotion, dependiendo de la marca y el modelo, están diseñados y fabricados para realizar y funcionar dentro de los parámetros de control de calidad designados. Las bases están sujetas a inspecciones minuciosas y rigurosas durante el proceso de control de calidad para asegurarse que las bases operen dentro de estas normas durante el uso normal de funcionamiento. El uso normal de funcionamiento se define como la siguiente: la base ajustable se va a operar con un colchón y la carga.

Procedimientos de prueba requieren pruebas de ciclo de vida útil de hasta 120kg de carga distribuida. El ángulo (designado "a" en la figura 1) entre la parte trasera y la sección plana para diversas configuraciones de la plataforma de soporte del colchón será de $\pm 3^\circ$, que se traduce en una tolerancia de hasta $1\frac{1}{2}''$.

El ángulo (designado "b" en la figura 1) entre la sección plana y la sección de los pies para diferentes configuraciones de la plataforma de soporte del colchón será de $\pm 3^\circ$, que se traduce en una tolerancia de hasta $\frac{3}{4}''$.

Cualquier base ajustable se considerará dentro de estas tolerancias asignadas ya que ha cumplido con los estándares de control de calidad del fabricante.

EL OLOR DEL NUEVO PRODUCTO “:

Algunas personas notan un ligero olor de su nueva base ajustable, puede provenir del material de proceso. Este olor es normal y generalmente desaparece antes de que el producto llegue a usted. A veces, sin embargo, este olor todavía puede ser notable. Por lo general desaparece después de unas semanas, siempre y cuando se proporcione una ventilación adecuada.

PERIODO DE ADAPTACION:

Puede acelerar el período de adaptación, simplemente pase tiempo en la cama ajustable haciendo actividades como leer, ver la televisión o jugar con los niños o nietos. El movimiento extra ayudará a la base ajustable a responder al peso y los cambios de temperatura. Algunos de los materiales en nuestras bases ajustables como las maderas, metales y plásticos utilizados en la plataforma, el marco y los componentes son sensibles a la humedad y la temperatura y puede emitir sonidos en ambientes más fríos.

SINCRONIZACION DE DOS CAMAS:

Cuando dos bases trabajan en conjunto, podría haber un retraso de hasta 1.5 segundos entre cada base cuando están articulando.

DESGASTE Y ROTURA:

El desgaste es el daño que se produce de forma natural e inevitablemente como resultado de un uso normal o envejecimiento.

CUIDADO DE LA TELA:

Para prolongar la vida de la tela, proteja de la luz directa del sol siempre que sea posible. Para la limpieza de manchas, limpie el área con una esponja ligeramente húmeda o aspiradora con un accesorio de cepillo suave para eliminar las partículas. Mantenga a un mínimo de 30 cm (12 pulgadas) alejado de fuentes de calor directo. Para una limpieza más profunda, como los derrames de líquidos, utilice un paño limpio y seco. Limpie con un paño limpio humedecido con agua tibia. No moje en exceso. Un cepillo de cerdas suaves se puede utilizar para eliminar la tierra arraigada. Evite raspar, haga un ligero cepillado. Limpie con un paño limpio humedecido con agua tibia para eliminar cualquier residuo. Secar a la sombra lejos del calor directo. Si marcas persistentes permanecen visibles después de la limpieza, busque asesoramiento profesional.

CLASIFICACIONES DEL PRODUCTO:

Los motores de elevación no están diseñados para funcionar de forma continua durante más de [2] minutos en un periodo de tiempo [18] minutos o aproximadamente en un ciclo de trabajo del 10%. El evitar o exceder esta valoración acortará la vida útil del producto y puede anular la garantía. Los motores de masaje no están diseñados para funcionar de forma continua durante más de 30 minutos a la vez. Por favor, deje que el sistema de masaje descanse 30 minutos después de que el masaje se haya apagado automáticamente antes de reiniciar.

LÍMITES DE PESO:

Este producto no está clasificado para soportar un peso que exceda 850 libras. Este producto no está evaluado para soportar pesos de más de 850 libras incluyendo el colchón y ropa de cama. La base soportará estructuralmente el peso, siempre y cuando el peso se distribuya de manera uniforme en toda la base de la cama. La base ajustable no está diseñada para levantar o sostener esta cantidad por sí sola en la sección de cabeza o los pies. Exceder esta restricción de peso podría dañar la cama y / o causar lesiones y anulará la garantía.

IMPORTANTE LO QUE SE DEBE HACER Y NO HACER

HACER:

- Conecte su base ajustable a un protector de sobretensión.
- Distribuya uniformemente el peso al dormir en una sincronización de dos camas. La distribución desigual de peso puede hacer que la base eleve de manera dispareja.
- Llame a Servicio al Cliente para cualquier problema técnico. No trate de forzar la base hacia abajo, esto puede dañar los motores o el marco.
- Use jabón suave y agua para limpiar su base ajustable si hay manchas.
- Tenga en cuenta que con las bases ajustables se recomienda utilizar colchones aptos para bases ajustables
- Después de su uso y en medio de pre ajustes, baje a la posición plana (horizontal).
- Registre su garantía en cuanto se le haya entregado su base ajustable.

NO HACER:

- Sentarse en las esquinas/bordes de la base, esto puede deformar el chasis, travesaños o espuma.
- Inclinar la base de lado. Esto puede dañar las piernas y/o tornillos de la pierna.
- Pararse o saltar sobre la base ajustable en cualquier momento, esto puede dañar el marco y motores.
- Arrastrar la base para moverla. Arrastrando la base podría dañar el marco, despojar las tuercas/tornillos o romper las piernas. Se recomienda compra ruedas si usted planea mover su base regularmente.
- Entrar y salir de la base ajustable con la cabeza y / o el pie en la posición articulada. Entre o salga de su cama ajustable en la posición plana (horizontal).
- Alterar con o modificar la base. Esto anulará la garantía.
- Presionar hacia abajo, en la cabeza o el pie, mientras los motores están funcionando puede dañar el marco y motores.

Declaración de Certificación FCC

Este equipo cumple con la Parte 15 de las Reglas de la FCC. El funcionamiento de este equipo está sujeto

a las dos condiciones siguientes: (1) el equipo no puede causar interferencias perjudiciales y (2)

el equipo debe aceptar cualquier interferencia que pueda causar un funcionamiento no deseado.

Interferencia de Radio y Televisión

Este equipo ha sido probado y cumple con los límites para un dispositivo digital de Clase B,

cumpliendo con la Parte 15 de las Reglas de la FCC. Estos límites están diseñados para proporcionar protección razonable contra interferencias perjudiciales en una instalación residencial. Este equipo genera,

utiliza y puede irradiar energía de radiofrecuencia. Si no se instala y emplea este equipo de acuerdo con las instrucciones, el equipo podría causar interferencias perjudiciales a las radiocomunicaciones. Sin embargo, no se puede garantizar que dicha interferencia no ocurra en una instalación determinada. Si este equipo causa interferencias perjudiciales en la recepción de radio o la televisión (que puede determinarse encendiendo y apagando el equipo), el usuario debe intentar corregir la interferencia mediante una o más de las siguientes medidas:

- Reubicar el equipo
- Aumente la separación entre el equipo y el receptor
- Conecte el equipo a un tomacorriente en un circuito diferente de la de otros aparatos electrónicos
- Consulte al distribuidor o a un técnico experimentado en radio.

Importante: Cualquier cambio o modificación no aprobados expresamente por Serta Simmons Bedding ,

LLC (“ SSB “) podría anular el cumplimiento EMC y negar su derecho para utilizar este equipo.

Este equipo se ha probado para cumplimiento FCC bajo condiciones que incluyen el uso de dispositivos periféricos SSB y cables de SSB y conectores entre los componentes del sistema. Es importante

que utilice cables y conectores SSB entre los componentes del sistema para reducir la posibilidad

de causar interferencias en radios, televisores y otros dispositivos electrónicos. Puede obtener

cables adecuados SSB y conectores a través de un distribuidor autorizado - SSB.

Personal responsable (contactar solamente para los asuntos de la FCC)

Serta Simmons Bedding , LLC Corporate Compliance

One Concourse Pkwy , Ste . 800

Atlanta, GA 30328

FCC ID: 2AF2O -STS -10

Contiene FCC ID : H8N - WLL6540

Industria Canadá declaración de cumplimiento

Este dispositivo cumple con la industria de Canadá RSS estándar (s) exento de licencia. Su funcionamiento está

sujeto a las siguientes condiciones: (1) este dispositivo no puede causar interferencias y (2) este

dispositivo debe aceptar cualquier interferencia, incluyendo la interferencia que pueda causar un funcionamiento no deseado del dispositivo.

Este dispositivo cumple con las especificaciones de la norma ICES- 003 Clase B de Industria Canadá.

IC: 20700 -STS10

Contiene IC : 1353A - WLL6540

La exposición a la energía de radiofrecuencia

Este equipo cumple con los límites de exposición a radiación de la FCC establecidos en el Boletín OET de la FCC

65 y el estándar RSS- 102 de Industria Canadá para un entorno no controlado. Este equipo debe ser instalado y operado a una distancia mínima de 20 cm (8 pulgadas) entre el radiador y su cuerpo. Este equipo no debe colocarse ni funcionar junto con ninguna otra antena o transmisor.

Pg. 3 - Componentes: Antes de eliminar los materiales de empaque, verifique que tiene todos los componentes.

Todas las partes electrónicas y los componentes que necesitan instalarse están en cajas debajo de la base o adheridos al marco.

- A) Control remoto inalámbrico y (3) pilas triple A.
- B) Barra de retención del colchón (1)*
- C) Patas (4)
- D) Cable eléctrico (1)
- E) Fuente de energía (1)
- F) Generador de corriente (1)*
- G) Correa de conexión*
- H) Cable SmartSync™ (1) ‡

Misceláneos (no incluidos):

- Q) Protector de sobrecargas
- R) Pilas de 9 voltios (2)

* Estos componentes están adheridos a la base sólo para el envío. Retírelos con cuidado de la base y sepárelos.

‡ Sólo se incluyen con las siguientes bases: individual, individual larga, Queen dividida y Cal King dividida.

Pg. 4 - Resumen sobre la base (Las agujas del reloj desde la parte superior)

Foot motor = **Motor de los pies**

Head Massage = **Motor de masaje de la cabecera**

Head motor = **Motor de la cabecera**

Power Down Box = **Generador de corriente**

Control box = **Caja de control**

Foot Massage = **Motor de masaje de los pies**

Pg. 5 - Guía de referencia rápida: No llevar a escala. Este diagrama sólo tiene el fin de ilustrar. Lea las instrucciones antes de comenzar la instalación.

Control Box = **Caja de control**

Power Cord = **Cable de electricidad**

Power Supply = **Fuente de energía**

Input Power Cord = **Cable de entrada de electricidad**

Power Down Box = **Generador de corriente**

- 1 CABEZA
- 2 PIES
- 3 VIBRACIÓN DE LOS PIES
- 4 VIBRACIÓN DE LA CABECERA
- 5 ENCENDIDO/APAGADO
- 6 MULTIFUNCIÓN
- 7 REAJUSTAR

Connection ports to head and foot motors (massage and lift). Installed under the base. **Puertos de conexión a todos los motores de la cabecera y motores de la pies (instalados debajo de la base)**

Pg. 8- Guía de instalación: Siempre use a dos personas para instalar la base.

PASO 1: Coloque la caja de la base de la cama en el lugar deseado, con la parte de abajo de la cama para arriba.

Quite las cintas de seguridad y los materiales de empaque con cuidado de no perforar la caja con algún objeto afilado.

PASO 2: Saque la base de la cama de la caja, dejando la parte de abajo de la base hacia arriba.

PASO 3: Para instalar los soportes de la cabecera, vea las instrucciones detalladas en la página 14-15 para su instalación.

Para instalar las patas, enrosque la arandela sobre la tuerca de la pata, con la parte hueca virada para la pata, y ajuste con la mano. No apriete demasiado.

PASO 4: Si desea juntar dos bases con el cable SmartSync™, vea las páginas

17-18.

Desenrosque el generador de corriente del marco e instale (2) pilas de 9 voltios (no incluidas).

Ponga el generador en el piso. Asegúrese que resulte fácil acceder al generador cuando la base esté en la posición elevada.

Pg. 6-7 - Guía de instalación

PASO 5: Desenrosque el cable de entrada (conectado al puerto de energía de la caja de control) y conéctelo a la fuente de energía.

Para servicio al cliente, visite www.ergomotion.com o llame al 1-888-550-3746.

PASO 6: Desenrosque el cable de electricidad y conéctelo a la fuente de energía. Ponga la fuente de energía en el piso y extiéndala desde la base. Verifique que la fuente de energía y todos los cables relacionados con ésta vayan directamente hacia el protector de sobrecargas deseado.

PASO 7: Con cuidado voltee la base y póngala con las patas sobre el piso. Importante: Hacen falta dos personas para mover la base de la cama. No la arrastre por el piso. No deje descansar el marco de lado ya que la presión excesiva puede dañar las patas.

PASO 8: Conecte la base y el cable eléctrico del audio a la electricidad. Se recomienda el uso de un protector de sobrecargas.

⚠ ADVERTENCIA

Desenchufe siempre la base de la toma eléctrica antes de reparar cualquier parte de la base. Para reducir el riesgo de descarga eléctrica, desconecte la base antes de limpiarlo. Para desconectar de forma segura, asegure la base está en una posición plana con todos los motores, y desenchufe la fuente de alimentación.

PASO 9: Verifique que las pilas estén correctamente instaladas en la parte de atrás del control remoto.

Compruebe rápidamente las funciones para verificar que la instalación es correcta antes de poner el colchón sobre la base. Presione "FLAT" para regresar la base a la posición horizontal.

PASO 10: Coloque el colchón en la base.

Seleccione colchones Beautyrest® son compatibles con el panel de fijación de retención colchón instalado en el SmartMotion 3.0 .

* Si el colchón no es compatible con el panel de fijación .

Deslice la parte izquierda de la barra de retención del colchón dentro del soporte. Hale la barra de retención hacia el soporte opuesto y asegure el lado derecho.

¡Ya ha terminado la instalación básica! Vea las instrucciones de las páginas 10-11 para operar el control remoto.

Para servicio al cliente, visite www.ergomotion.com o llame al 1-888-550-3746.

Pg. 8-9 - Control remoto: RESUMEN DEL CONTROL REMOTO

Luces del cronómetro automático para masajes de 10, 20 y 30 minutos

Foot massage intensity = **Intensidad del masaje para los pies**

Turn on head and foot massage = **Encender masajes de cabecera y pies**

Lifts and lowers foot = **Elevar y bajar los pies**

Zero-G® Preset Position = **Posición de gravedad cero predefinida**

Lounge Preset Position = **Posición reclinada predefinida**

TV/PC Preset Position = **Posición predefinida para TV/PC**

Head massage intensity = **Intensidad del masaje de la cabecera**

Massage timer = **Cronómetro para los masajes**

Lifts and lowers head = **Elevar y bajar la cabecera**

Flat preset position = **Posición horizontal predefinida**

SNORE RELIEF Preset Position = **Posición estar a la cabeza de**

OPCIÓN PARA MASAJES

El botón MASSAGE activa el masaje de la cabecera y de los pies. Presiónelo para pasar por el ciclo de los niveles 1, 3, 6 y apagado.

El botón HEAD con los signos de + y - ajusta la intensidad de los masajes para la cabecera. Niveles 1-6.

El botón FOOT con los signos de + y - ajusta la intensidad de los masajes para los pies. Niveles 1-6.

Con el botón cronómetro TIMER/ALL OFF empiece el masaje en el nivel 3. Seleccione un intervalo de masaje de 10, 20 ó 30 minutos. Si lo presiona una cuarta vez se apagará el masaje.

La luz en la parte superior del remoto indica el intervalo del tiempo del cronómetro (10, 20 ó 30 minutos). El masaje se apagará automáticamente después de 10 minutos si no ha programado el cronómetro.

AJUSTAR

Las flechas del botón HEAD levantan y bajan de la base la sección de la cabecera.

Las flechas del botón FOOT levantan y bajan de la base la sección de los pies.

BOTONES DE UN SOLO TOQUE

El botón ZERO-G® de posición predefinida ajusta con un solo toque las piernas a un nivel más elevado que su corazón para ayudar a aliviar la presión en la parte inferior de la espalda y promover la circulación.

Botón FLAT (horizontal) de un solo toque para posición predefinida.



Botón SNORE RELIEF de un solo toque para posición predefinida.

Botón LOUNGE (recostarse) de un solo toque para posición predefinida.

Botón TV/PC de un solo toque para posición predefinida.

GUARDAR HASTA TRES POSICIONES FAVORITAS

Programar:

Mantenga presionado uno de los botones    durante al menos 5 segundos. Las luces LED en la parte superior del control remoto parpadearán 3 veces. Posición se ha guardado.

Para restaurar los botones de memorización a sus valores originales de fábrica:

Mantenga los botones FLAT y ZERO-G simultáneamente durante al menos 5 segundos. Las luces LED en la parte superior del control remoto parpadearán 3 veces. Se restauraran a las posiciones originales.

Pg. 10 - Guía de instalación del soporte de la cabecera (opcional)

Componentes del soporte de la cabecera:

- K) Soporte de la cabecera (2)
- L) Soporte en T (2)
- M) Separadores (2)
- N) Tornillos largos (8)
- O) Tornillos cortos (10)
- P) Tuercas (18)

Para completar la instalación es necesario tener un socket y una llave inglesa de 9/16" y 1/2".

PASO 1: a) Alinee el hueco del soporte con la manga de acero dentro de la cual se enrosca la pata. Mantenga el soporte en su lugar y enrosque la pata a la base hasta que este segura. NO APRIETE DEMASIADO. Si la deja demasiado ajustada, la pata se saldrá de rosca.

b) Alinee la etiqueta con el hueco del marco (ubicado hacia los pies de la

base) y use un tornillo u una tuerca pequeños para asegurar el soporte. Asegúrese de ajustar bien la tuerca.

PASO 2: Fije el separador plástico y el soporte en forma de T.

a) Mida la distancia entre los huecos del montaje de la cabecera e instale el separador y la placa de ajuste para acomodar la cabecera.

b) Para instalar el separador plástico y la placa de ajuste necesitará (2) tornillos largos y (2) tuercas. Fije el separador y la placa en el lugar deseado y ajuste los tornillos en los huecos con la cabeza del tornillo hacia afuera. Ponga los tornillos diagonalmente sobre el separador. Use el socket de 9/16" y la llave inglesa para ajustar los tornillos.

PASO 3: Ahora puede conectar su cabecera con las placas de ajuste usando los tornillos cortos y tuercas restantes para asegurarla a los soportes. Las cabezas de los tornillos deben apuntar hacia afuera. Use un socket de 9/16" y la llave inglesa para ajustar los tornillos.

Pg. 11 - USB y Estación del remoto: CARGADORES USB

Conexiones USB de carga se encuentran a cada lado de la base, en la parte inferior de la sección de la cabeza de la plataforma.

SUJETADOR MAGNÉTICO DEL REMOTO

Lea y quite la pegatina de advertencia ubicada en el imán del sujetador del control remoto antes de sujetar éste a la base.

NOTA: Este producto contiene IMANES de neodimio que pueden interferir con marcapasos, desfibriladores automáticos (ICD, según siglas en inglés) y cualquier otro aparato sensible a los campos magnéticos. Es MUY recomendable que el propietario que tenga alguno de estos dispositivos médicos consulte a su especialista antes de usar este producto.

Pg. 12- Generador auxiliar de corriente: Si la base se trabara en una posición articulada durante un apagón, el generador auxiliar de corriente hará que la base regrese a la posición horizontal.

PASO 1: Localice el Generador auxiliar de corriente debajo de la base. Durante los primeros minutos del apagón, el botón del generador mostrará una luz roja intermitente y esto facilitará su ubicación.

PASO 2: Presione y sostenga el botón hasta que la base esté en posición horizontal.

Nota: La luz roja se apagará después de varios minutos. Pero podrá presionar el botón en cualquier momento del apagón para hacer que la base regrese a la posición horizontal.

Sólo para casos de emergencia.

El generador auxiliar de corriente sólo debe usarse para hacer que la base regrese a la posición horizontal. Esto no ocurrirá si la base está conectada a una fuente de corriente activa.

Pg. 13- Pares del control remoto

El control remoto original que viene en la caja ya está sincronizado con la base de la cama. No necesita hacer nada.

Si el remoto no estuviera sincronizado a la base, siga los pasos siguientes:

PASO 1: Retire la tapa del control remoto. Saque las baterías y cámbielas.

PASO 2: Dé un doble clic en el botón del generador de corriente (esto no hará que la base se mueva). La luz se encenderá.

PASO 3: Presione y sostenga el botón que está detrás del remoto. La luz será intermitente hasta que se vuelva continua.

PASO 4: La luz del generador auxiliar de corriente y la luz del remoto serán continuas y luego ambas se apagarán a la vez. Sustituya la tapa del control remoto.

Ahora el remoto y la base están pareados.

Si el generador auxiliar de corriente no está disponible, presione el botón de reinicio en la caja de control. La luz LED de pareo de la caja de control

comenzará a parpadear. Presione y sostenga el botón que está detrás del remoto, el cual comenzará a parpadear. Ambas luces se volverán continuas y luego se apagarán a la vez.

Pg. 14 - Instalación de dos bases: Para instalar un montaje dividido se incluyen unas correas plásticas de conexión (una por base) para mantener las bases juntas. Use ambas correas para asegurar la parte de la cabecera y de los pies.

PASO 1: Con las bases en la ubicación deseada, afloje con cuidado ambas patas para que la correa quepa en la tuerca de la pata, entre la arandela de la pata y el marco.

PASO 2: Deslice el lado (a) de la correa de conexión por la tuerca de la pata. Gire la correa y conecte el lado (b) a la tuerca de la pata. Asegure la correa moviéndola hacia la izquierda.

PASO 3: Vuelva a ajustar las patas. No apriete demasiado. Use la otra correa para repetir el paso anterior con el otro extremo de la base.

Pg. 15 - Instalación de dos bases: Si desea que las dos bases funcionen a la vez, use el cable SmartSync™ para sincronizar los componentes electrónicos de ambas bases.

PASO 1: Desconecte la base de la electricidad.

PASO 2: Desconecte el generador auxiliar de corriente de cada caja de control. Recuerde dónde estaba conectado el cable.

PASO 3: Conecte el terminal macho del cable de sincronización a cada generador auxiliar de corriente. Insértelo en el mismo puerto del que usted desconectó generador auxiliar de corriente en el Paso 2.

PASO 4: Conecte cada terminal macho del generador auxiliar de corriente a la conexión hembra del cable de sincronización. (Vea la ilustración de abajo).

PASO 5: Conecte la base a la electricidad.

PASO 6: Verifique que todos los cables estén conectados apropiadamente. Ambos remotos ahora podrán operar ambas bases a la vez. (Si los remotos dejaron de parearse, vea la página 15).

Pg 16- Sleeptracker® Configurar

Por favor, consulte Beautyrest Guía de inicio rápido para Sleeptracker® instrucciones de descarga e instalación.

Visita help.beautyrest.com desde su teléfono inteligente para descargar la aplicación y ver información adicional sobre el producto Sleeptracker®.

Pg. 17 - Solución de problemas

Si una o más funciones de la base de la cama han dejado de funcionar:

- Revise debajo del somier para verificar que las conexiones de cable son seguras y que no haya cables o ropa de cama obstruyendo el movimiento de la base.
- Compruebe que el LED verde se enciende en el cuadro de control. Si no hay ninguna luz, compruebe que los cables de entrada y la potencia están conectados correctamente.
- Desconecte la base durante 1 hora para reponer los componentes electrónicos.
- Plug base de la cama a una toma eléctrica diferente, o toma de corriente de prueba con otro aparato de trabajo (se recomienda un protector de sobretensión eléctrica con conexión a tierra).
- Instale baterías nuevas en el control remoto.
- Retire y reemplace las baterías llenas en el mando a distancia y re-par el control remoto a la base

Si el problema no se resuelve, siguiendo las instrucciones anteriores, busque el número de serie en la tarjeta de garantía, manual o posterior del mando a distancia y llame

Ergomotion Servicio al cliente: EE.UU. 1-888-550-3746

Pg. 1-2 - Précautions de sécurité et déclarations d'utilisation**⚠ AVERTISSEMENT**

- Gardez lit en position à plat lorsqu'il ne sert pas.
- Restez à l'écart des pièces mobiles en mouvement.
- Avant de régler, assurez-vous que les enfants et les animaux sont clairement de pièces mobiles et ne sont pas sous la base du lit avant de régler.
- Ne pas laisser les enfants utiliser la base de lit sans supervision d'un adulte.

SÉCURITÉ**POUR RÉDUIRE LE RISQUE DE DÉCHARGES ÉLECTRIQUES, BRÛLURES, FEU, OU BLESSURES :**

Pour l'opération et la sécurité optimales, branchez le sommier dans une barre d'alimentation contre les surtensions. Le sommier devrait seulement être branché directement dans une prise murale ou dans une barre d'alimentation contre les surtensions (fortement recommandé). Débranchez toujours de la prise avant d'assurer l'entretien de toute partie du sommier. Pour réduire le risque de décharges électriques, débranchez toujours le sommier avant de le nettoyer. Pour bien le débrancher, assurez-vous que la base se trouve en position neutre et plate avec tous les moteurs éteints et débranchez-le de la source d'énergie. Gardez le cordon d'alimentation loin des surfaces chauffées. N'utilisez jamais le sommier quand les entrées d'air sont bloquées. Gardez les entrées d'air sans peluches, cheveux ou toute autre matière. Ne laissez tomber ni insérez aucun objet dans les ouvertures. Cessez l'emploi du sommier et contactez un centre de service qualifié si le sommier a un fil électrique ou une prise endommagé, s'il ne fonctionne pas correctement, ou s'il est tombé dans l'eau. Utilisez ce sommier seulement pour son usage prévu comme désigné dans ce manuel. N'employez pas d'accessoires ni pièces additionnelles qui ne sont pas recommandés par le fabricant. La surveillance étroite est nécessaire quand le sommier est utilisé par ou près des enfants, convalescents, personnes infirmes ou animaux domestiques. Un branchement incorrect de l'équipement peut amener un risque de décharge électrique, feu électrique ou une mauvaise utilisation de ce sommier. Si la prise du sommier n'est pas de bonne taille pour votre prise murale, contactez un électricien qualifié en faire l'installation. La modification non autorisée du sommier, la non-conformité d'une prise ou l'absence de barre d'alimentation contre les surtensions pourrait rendre nulle la section électrique de votre garantie.

ANIMAUX DOMESTIQUES ET ENFANTS :

Jetez immédiatement toutes les matières d'emballage comme elles peuvent poser un risque d'étouffement pour les jeunes enfants et animaux domestiques. Pour éviter les blessures, il est déconseillé de permettre aux enfants et petits animaux de jouer sur ou sous le lit. Les enfants ne devraient pas opérer le sommier sans la supervision d'un adulte.

STIMULATEURS CARDIAQUES :

Quelques produits contiennent les aimants Neodymium qui pourraient interférer avec des appareils tels que les stimulateurs cardiaques, les défibrillateurs implantables et tout autre appareil sensible aux champs magnétiques. Il est **FORTEMENT** recommandé que les propriétaires de tels appareils médicaux consultent leur médecin avant d'utiliser les produits qui contiennent les aimants Neodymium. Il est aussi possible que certains stimulateurs cardiaques puissent mal interpréter les vibrations de la fonction massage comme du mouvement/de l'exercice. C'est un résultat fréquent avec tout produit qui crée un mouvement de vibration et peut également ne pas affecter le stimulateur cardiaque. Veuillez consulter votre médecin avant d'utiliser la fonction massage.

UTILISATION À DOMICILE :

Les sommiers ajustables Ergomotion sont conçus seulement pour l'utilisation à

domicile. Ce sommier n'a pas été conçu comme lit d'hôpital et n'est pas conçu pour satisfaire les normes hospitalières. N'employez pas ce sommier avec de l'équipement de thérapie d'oxygène TENT TYPE ou près de gaz explosifs.

CARACTÉRISTIQUES DE SÉCURITÉ SUPPLÉMENTAIRES :

Les roulettes (accessoires de pied facultatifs) sont équipées de roues bloquantes pour éviter le mouvement involontaire. Même lorsque verrouillées et bloquées, il est possible que les roulettes glissent. Les moteurs d'abaissement de la tête et des pieds sont conçus pour baisser le matelas, se rétractant seulement par la force de la gravité, jamais en tirant vers le bas, minimisant les points de pincement.

ACOUSTIQUE**MÉCANISMES DE LEVAGE/D'ABAISSEMENT**

La fonction de levage et d'abaissement émettra un faible vrombissement lors de l'opération. Ce bruit est normal. Pendant l'opération, les roues de levage de bras entrent en contact avec le support du sommier. Ce contact peut occasionner un contact entre métaux ou entre métal et plastique, ce qui apporte une légère tension sur les composantes mobiles. La résonance est aussi réduite à un niveau minimal. Si un bruit excessif ou une vibration sont remarqués, inversez le mouvement du sommier (vers le haut ou vers le bas) avec la télécommande. Ceci devrait réaligner les mécanismes d'activation du sommier à la bonne position d'opération. Lors de l'emploi normal du sommier, les roues – qui permettent au lit d'être à une certaine distance du mur – entreront en contact avec le support du sommier en acier, ce qui créera un bruit de contact. En entrant, en sortant ou en transférant son poids sur le lit, on peut entendre ce bruit de contact des roues qui touchent le support du sommier. Ce bruit est normal.

MATÉRIAUX

Les sommiers ajustables Ergomotion sont fabriqués avec divers matériaux, y compris du bois, des métaux, des plastiques et des tissus. La tension, la pression ou le mouvement appliqués au cadre, au support ou à la couverture lors de son utilisation générale peuvent créer un son audible.

FONCTION MASSAGE ET ENVIRONNEMENT D'EMPLACEMENT

La fonction massage émettra une alerte sonore lors de l'usage. Ce bruit est normal. Quand le niveau d'intensité du massage augmente, le son s'intensifiera. Le volume de cette alerte est directement lié à l'environnement d'emplacment. Par exemple, pendant une démonstration de fonctionnement dans une salle d'exposition, le bruit environnant couvrira une partie du bruit du massage. Par contre, lorsque le lit est installé à domicile avec un parquet, avec un tapis ou non, le volume du massage sera plus ou moins perceptible. Pour minimiser le bruit, mettez un tapis ou des feutres pour roulettes en caoutchouc en dessous de chaque pied ou roulettes du sommier. Il est possible de remarquer une vibration ou un bruit de l'extérieur du sommier, des supports de la tête de lit, des têtes de lit, ou des pieds de lit si les boulons de montage ne sont pas fermement serrés.

Les niveaux 1-6 d'intensité du massage correspondent aux révolutions du moteur par minute. Le niveau 6 donne le nombre maximum de tours par minute. Cependant, ceci ne veut pas dire que la sensation de vibration est la plus forte. Selon le matériau du matelas, l'épaisseur et la position de l'utilisateur, les sensations de vibration différeront. Nous encourageons l'utilisateur à trouver l'intensité du massage qui lui convient le mieux. Il est important de comprendre les propriétés physiques des vibrations. Un moteur seul peut fonctionner de façon irrégulière à l'arrêt, mais comme le nombre de tours par minute augmente, les vibrations changent simultanément.

TOLÉRANCE

Tous les sommiers ajustables Ergomotion, selon leur marque et modèle, sont conçus et fabriqués pour fonctionner selon des paramètres précis de contrôle de qualité. Les sommiers sont sujets aux inspections méticuleuses et rigoureuses pendant notre processus de contrôle de qualité pour nous assurer que les sommiers fonctionneront selon les normes exigées lors d'un usage normal. L'usage normal est défini tel que suit : la fondation ajustable doit être opérée avec un matelas et un poids. Les processus de test requièrent des tests de cycle de durée de vie avec un poids allant jusqu'à 120 kilos distribués

équitablement. L'angle (désignée par « a » dans la figure 1) entre la section arrière et la section plate pour les diverses configurations du matelas/du support devraient être à $\pm 3^\circ$, ce qui se traduit en une tolérance de jusqu'à $1 \frac{1}{2}''$.

L'angle (désigné par « B » dans la figure 1) entre la section plate et la section de pied, pour les diverses configurations du matelas et du support, devrait être à $\pm 3^\circ$, ce qui se traduit en une tolérance de jusqu'à $1 \frac{1}{2}''$.

Toute fondation ajustable jugée compatible avec ces tolérances allouées est considérée comme satisfaisante par rapport aux contrôles de qualité du fabricant.

L'ODEUR DU NOUVEAU PRODUIT

Certaines personnes remarquent une légère odeur avec leur nouveau sommier ajustable – ceci peut venir de notre processus de fabrication. Cette odeur est normale et disparaît habituellement avant que le produit ne vous parvienne. Cependant, cette odeur peut parfois encore être sentie. Normalement elle disparaît après quelques semaines avec une ventilation adéquate du produit et de l'environnement.

PÉRIODE DE RODAGE

Vous pouvez accélérer la période de rodage en passant du temps sur votre lit ajustable avec des activités telles que lire, regarder la télévision ou jouer avec les enfants ou les petits-enfants. Ce mouvement supplémentaire aidera le sommier ajustable à répondre au poids et aux changements de température. Certains des matériaux dans nos sommiers ajustables, comme les bois, les métaux, et les plastiques dans la plate-forme, le cadre et les composantes sont sensibles à la teneur d'humidité et à la température et peuvent ainsi faire de bruit dans des environnements frais.

EMPLOI EN PAIRE

Lors de l'emploi avec une installation de sommier divisée en deux, il se peut qu'il y ait un temps de latence allant jusqu'à 1,5 seconde entre les articulations de chaque sommier.

USURE NORMALE

L'usure normale correspond à l'endommagement qui arrive naturellement et inévitablement comme un résultat de l'emploi normal ou du vieillissement.

ENTRETIEN DU TISSU

Pour prolonger la vie de votre tissu, protégez-le de la lumière directe du soleil autant que possible. Pour nettoyer de petites taches, essuyez-les avec une éponge légèrement humide ou passez l'aspirateur avec un adaptateur de brosse douce pour enlever les particules. Gardez au minimum à une distance de 30 cm (12 pouces) des sources directes de chaleur. Pour nettoyer plus profondément, épongez les liquides avec un chiffon sec et propre. N'humectez pas excessivement. Une brosse en soie douce peut aussi être utilisée pour enlever les saletés incrustées. Brossez doucement pour éviter les égratignures. Essuyez avec un chiffon propre et humide avec de l'eau chaude pour enlever les résidus. Séchez à l'ombre loin de la chaleur directe. Si les tâches persistent après le nettoyage, consultez un professionnel.

CLASSIFICATION DU PRODUIT

Les moteurs de levage ne sont pas conçus pour opérer de manière continue pour plus que [2] minutes pendant une période de [18] minutes ou environ 10 % du cycle de service. Des efforts pour circonvenir ou excéder cette classification rendront plus courte l'espérance de vie du produit et pourraient annuler la garantie. Les moteurs de massage ne sont pas conçus pour opérer de manière continue pendant plus que 30 minutes à la fois. Veuillez permettre au système de massage une pause de 30 minutes après l'arrêt automatique du massage avant de recommencer.

LIMITES DE POIDS

Ce produit n'est pas classé pour soutenir un poids qui excède 850 livres (ou) 650 livres (pounds). Ce produit n'est pas classé pour soutenir des poids excédant 850 livres (ou) 650 livres, ce qui inclut le matelas et la literie. Le sommier soutiendra structurellement ce poids, tant qu'il est distribué également sur tout le sommier. Le sommier ajustable n'est pas conçu pour soutenir ou lever ce poids dans la section tête ou pied seulement. Excéder

cette restriction de poids pourrait endommager le lit ou blesser l'utilisateur et pourrait rendre nulle la garantie.

À FAIRE ET À NE PAS FAIRE

À FAIRE

- Branchez votre sommier ajustable dans une barre d'alimentation contre les surtensions.
- Distribuez le poids de manière égale dans le cas d'une installation double. Une distribution inégale du poids peut amener le sommier à s'élever inégalement.
- Appelez le service à la clientèle pour tout problème technique. N'essayez pas de forcer le sommier à s'abaisser ; ceci pourrait endommager les moteurs ou le cadre.
- Utilisez un savon doux et de l'eau pour nettoyer votre sommier ajustable s'il est taché.
- Sachez que les sommiers ajustables sont recommandés pour être utilisés avec des matelas qui ajustables.
- Baissez à la position neutre (horizontale) après l'emploi et entre prééglages.
- Inscrivez votre garantie aussitôt que votre sommier ajustable est livré.

À NE PAS FAIRE

- Ne vous asseyez pas sur les coins du sommier; ceci pourrait déformer le cadre, les supports, ou la mousse.
- Ne penchez pas le sommier sur le côté. Ceci pourrait endommager les pieds ou les boulons.
- Ne vous mettez jamais debout et ne sautez jamais sur le sommier ajustable; ceci peut endommager le cadre et les moteurs.
- Ne tirez pas sur le sommier pour le déménager. Ceci pourrait endommager le cadre, les boulons ou casser les pieds. Achetez des roulettes si vous prévoyez souvent déménager votre sommier.
- Ne montez pas sur le sommier ajustable et n'en descendez pas avec la tête ou le pied dans la position articulée; montez sur le sommier ajustable et descendez-en dans la position neutre (horizontale).
- Ne modifiez pas le sommier. Ceci annulera la garantie.
- N'appuyez pas sur la tête ni sur le pied pendant l'opération, car ceci peut endommager le cadre et les moteurs.

Déclaration de Certification FCC

Cet appareil est conforme à la Partie 15 des règles de la FCC. Le fonctionnement de cet appareil est soumis aux deux conditions suivantes: (1) l'appareil ne doit pas causer d'interférences nuisibles et (2) l'appareil doit accepter toute interférence qui pourrait causer un mauvais fonctionnement.

Interférence Radio et de la Télévision

Cet appareil a été testé et jugé conforme aux limites d'un dispositif numérique de Classe B, conformément à la Partie 15 des règles de la FCC. Ces limites sont conçues pour fournir une protection raisonnable contre les interférences nuisibles dans une installation résidentielle. Cet appareil génère, utilise et peut émettre de l'énergie radiofréquence (RF). Si l'appareil n'est pas installé et utilisé conformément aux instructions, l'appareil peut provoquer des interférences dans les communications radio. Rien ne garantit, cependant, que de telles interférences ne se produisent pas dans une installation particulière. Si cet appareil provoque des interférences nuisibles à la réception radio ou télévision (ce qui peut être déterminé en allumant et éteignant l'appareil), l'utilisateur est encouragé à essayer de corriger les interférences en prenant une ou plusieurs des mesures suivantes:

- Déplacez l'appareil
- Augmenter la séparation entre l'appareil et le récepteur
- Connecter l'appareil à une prise sur un circuit différent de celui des autres appareils électroniques

- Consulter le revendeur ou un technicien radio expérimenté.

Important: Tous changements ou modifications non expressément approuvés par Serta Simmons Bedding, LLC («SSB») pourraient annuler la conformité EMC et vous interdire l'utilisation de cet appareil.

Cet appareil a été testé pour la conformité FCC dans des conditions qui incluent l'utilisation de dispositifs périphériques SSB et câbles SSB et connecteurs entre les composants du système. Il est important que vous utilisiez les câbles et connecteurs SSB entre les composants du système pour réduire la possibilité d'interférences sur les radios, téléviseurs et autres appareils électroniques. Vous pouvez obtenir des câbles et connecteurs SSB appropriés auprès d'un revendeur SSB autorisé.

Partie responsable (contacter pour les questions de la FCC uniquement)

Serta Simmons Bedding, LLC Corporate Compliance

One Concourse Pkwy, Ste. 800

Atlanta, GA 30328

FCC ID: 2AF20-STS-10

Contient FCC ID: H8N-WLL6540

Déclaration de conformité aux normes d'Industrie Canada

Cet appareil est conforme aux normes CNR exemptes de licence d'Industrie Canada. Le fonctionnement est soumis aux deux conditions suivantes : (1) cet appareil ne doit pas provoquer d'interférences et (2) cet appareil doit accepter toute interférence, y compris celles susceptibles de provoquer un fonctionnement non souhaité de l'appareil.

Cet appareil numérique de la classe B est conforme à la norme NMB-003 d'Industrie Canada.

IC: 20700-STS10

Contient IC: 1353A-WLL6540

Exposition aux radiofréquences

Cet appareil est conforme à la norme CNR-102 d'Industrie Canada pour un environnement non

contrôlé. Cet appareil doit être installé et opéré à une distance minimale de 20cm entre le transmetteur et le corps humain. Cet appareil ne doit pas être co-localisé ou opéré avec une

autre antenne ou un autre transmetteur.

Pg. 3 - Nomenclature des pièces: Avant de jeter les matériaux d'emballage - assurez-vous que toutes les pièces sont prises en compte.

Tous les composants électriques qui doivent être installés se trouvent dans les boîtes sous la base ou sont attachés à la charpente.

A) Wireless Remote Control and (3) AAA batteries = Télécommande sans fil et (3) piles AAA.

B) Mattress Retainer bar = Barre de soutiens du matelas (1)

C) Legs = Pieds (4)

D) Power Cord = Cordon d'alimentation (1)

E) Power supply = Alimentation électrique (1)

F) Power Down Box = Boîte pour s'éteindre (1)*

G) Connecting Strap = Sangle reliante (1)**

H) SmartSync Cord = Fil SmartSync™ (1)** Composants Divers (pas inclus)

I) Surge Protector = Multiprise

J) 9v Batteries = Piles 9v (2)

* Ces composants sont attachés à la base en raison de l'expédition.

Enlevez-les prudemment de la base et mettez-les à part.

** Inclus seulement pour les tailles Twin, Twin Long, Queen Split, et Cal King Split.

Pg. 4 - Vue d'ensemble du sommier: (À partir du coin supérieur gauche de l'image et continuant dans le sens horaire autour de l'image)

Foot Motor = **Moteur du pied**

Head Massage = **Moteurs de la fonction massage de la tête**

Head Motor = **Moteur de la tête**

Power Down Box = **Boîte pour s'éteindre**

Control Box = **Boîte de contrôle**

Foot Massage = **Moteurs de la fonction massage du pied**

Pg. 5 - Guide Rapide de Référence: Pas à l'échelle. En raison d'illustration seulement. Lisez toute les instructions avant de commencer l'installation.

(A partir de la boîte en haut à droite et continuant dans le sens horaire autour de l'image)

Connection ports to head and foot motors (massage and lift). Installed under the base = **Ports de branchement des moteurs de la tête et du pied (massage et un ascenseur). Installé sous la base**

Power Down Box = **Boîte pour s'éteindre**

Input Power Cord = **Corde d'entrée**

Power Supply = **Alimentation électrique**

Power Cord = **Cordon d'alimentation**

Control Box = **Boîte de contrôle**

- 1 TÊTE
- 2 PIED
- 3 VIBRATION DE LA PIED
- 4 VIBRATION DE LA TÊTE
- 5 ÉNERGIE
- 6 MULTIFONCTION
- 7 REMETTRE EN PLACE

Pg. 6 - 7 - Guide à l'installation: Deux Personnes sont nécessaire pour l'installation du sommier

Étape 1: Placez la boîte qui contient le sommier dans un lieu agréable. Placez le dessous de la boîte vers le haut.

Enlevez les sangles et les matériaux d'emballage. Faites attention de ne pas percer la boîte avec des objets coupants.

Étape 2: Enlevez le sommier de la boîte en tenant le dessous de la boîte vers le haut.

Étape 3: Pour l'installation du dossieret : Voir le manuel d'installation du dossieret à la page 13.

Pour l'installation des pieds, enfitez la rondelle dans le boulon du pied en tenant le côté concave exposé au pied. Serrez la rondelle avec les mains. Faites attention à ne pas trop serrer la rondelle.

Étape 4: Pour synchroniser deux sommiers avec le fil SmartSync™ - Voir les pages 17-18

Déroulez la boîte pour s'éteindre de la charpente et installez (2) piles 9v (pas incluses). Placez la boîte par terre. Assurez-vous que la boîte soit facilement

accessible quand le sommier est retourné dans la position en haut à droite.

Étape 5: Déroulez la corde d'entrée (connectée au port d'alimentation sur la boîte de contrôle) et branchez-la dans l'alimentation électrique. Pour service consommateurs, allez au site web www.ergomotion.com ou appelez le numéro vert : 1-888-550-3746

Étape 6 : Déroulez le cordon d'alimentation et branchez-le dans l'alimentation électrique. Placez l'alimentation électrique par terre et rallongez-la de la base. Assurez-vous que l'alimentation électrique et tous les fils attachés se dirigent vers la multiprise.

Étape 7: Déroulez et rallongez le cordon d'alimentation d'audio et dirigez-le vers la multiprise.

Étape 8: Retournez prudemment la base en haute à droite. Mettez les pieds par terre. Important : on a besoin de deux (2) personnes pour bouger le sommier. Ne le tirez sur le sol. Ne posez pas la base sur son côté. La pression excessive peut endommager les pieds du sommier.

⚠ AVERTISSEMENT

- Toujours débrancher la base de la prise électrique avant de réparer une partie de la base. Pour réduire les risques de choc électrique, débranchez la base avant de le nettoyer. Pour déconnecter en toute sécurité, assurez-vous que la base est en position à plat avec tous les moteurs hors tension et débranchez la source d'énergie.

Étape 9: Assurez-vous que les piles AAA soient installées correctement dans la télécommande.

Testez les fonctions et vérifiez la configuration avant de mettre le matelas sur la base. Pousse le bouton FLAT pour remettre le lit à niveau.

Étape 10: Placez le matelas sur la base.

Sélectionnez matelas Beautyrest® sont compatibles avec le panneau de fixation matelas de retenue installé sur le SmartMotion 3.0 .

* Si le matelas est pas compatible avec le panneau de fixation

L'installation élémentaire est complète. Voir pages 10-11 pour les instructions au fonctionnement de la télécommande.

Pour service consommateurs, allez au site web www.ergomotion.com ou appelez le numéro vert : 1-888-550-3746

Pg. 8-9 - Télécommande: Vue d'ensemble de la télécommande

(Starting from the top and going around clockwise)

10, 20, 30 Minute Massage Timer Lights = **Lumières de minuterie 10, 20, 30 minutes**

Foot Massage Intensity = **Intensité du massage de la pied**

Turn on Head and Foot Massage = **Marcher massage de Pied et de Tête**

Lifts and Lowers Foot = **Soulève et Baisse des pieds.**

Zero-G Preset Position = **Zéro-G[®] Position pré-réglée**

Lounge Preset Position = **Fauteuil Position pré-réglée – Position détente**

TV/PC Preset Position = **Télé/PC Position pré-réglée – Tout droit**

Head Massage Intensity = **Intensité de Massage de Tête**

Massage Timer = **Minuteur du massage**

Lift and Lowers Head = **Soulève et Baisse Tête**

Flat Preset Position = **Allongé Position pré-réglée – Position Droite**

SNORE RELIEF Preset Position = **Montez position prédéfinie**

La fonction Massage: Le bouton MASSAGE active le massage de tête et de pieds. Poussez le bouton pour fluctuer les niveaux 1, 3,6 et l'arrêt.

Les boutons HEAD + et – ajustent l'intensité de massage de tête. Niveaux

1-6.

Les boutons FOOT + et – ajustent l'intensité de massage de pieds. Niveaux 1-6.

Le bouton TIMER/ALL OFF commence le massage au niveau 3. Sélectionnez 10, 20, ou 30 minutes d'intervalle du massage. Pousser le bouton une quatrième fois pour arrêter le massage.

La lumière en haut de la télécommande signale la minuterie de 10, 20, ou 30 minutes. Le massage s'éteindra automatiquement après 10 minutes si la minuterie n'est pas réglée.

Le bouton pré-réglé ZERO G R ajuste les jambes dans une position en haut du cœur pour relâcher la pression sur le bas du dos et pour promouvoir la circulation.

Le bouton pré-réglé SNORE RELIEF allonge le lit en position droite.

Le bouton pré-réglé FLAT allonge le lit en position droite.

Le bouton pré-réglé LOUNGE incline le lit en position détente.

Le bouton pré-réglé TV/PC incline le lit tout droit pour regarder la télé ou l'ordinateur.

• Boutons pré-réglés

Le bouton pré-réglé ZERO-G[®] ajuste les jambes dans une position en haut du cœur pour relâcher la pression sur le bas du dos et pour promouvoir la circulation.

Le bouton pré-réglé FLAT allonge le lit en position droite.

SAUVER JUSQU'À TROIS POSITIONS PRÉFÉRÉES

Pour le programme:

Appuyez et maintenez un des boutons    pour au moins 5 secondes. Les lumières DEL de la télécommande clignotent successivement 3 fois. Position est maintenant sauvegardée.

Pour restaurer les boutons de présélection à leurs réglages d'usine:

Tenez FLAT et ZERO-G simultanément pendant au moins 5 secondes. Les lumières DEL de la télécommande clignotent successivement 3 fois. Les presets originaux seront restaurés

Pg. 10 - Manuel d'installation du Dossieret: Supports tête de lit sont un accessoire optionnel et ne sont pas inclus. Un 9/16" socket et une 1/2" clé à molette sont nécessaires pour compléter l'installation.

Headboard Bracket = Appareil dossieret (2)

T-Bracket = Equerre à T (2)

Spacers = Cales d'espacement (2)

Long Bolts = Boulons longs (8)

Short Bolts = Boulons courts (10)

Nuts = Ecrous (18)

Composants Divers (pas inclus)

Étape 1: a) Alignez le trou et l'équerre au manchon de laiton dans lequel le pied du dossieret s'enfile. Tenez l'équerre en place et vissez le pied dans la base jusqu'à ce que le pied soit bien ajusté. Attention : le pied ne doit pas être TROP SERRÉ. Trop de force peut causer le pied de tourner librement.

b) Alignez l'étiquette et le trou dans la charpente (située vers le pied de la base) et utilisez le boulon court et un écrou pour attacher l'équerre. Assurez-vous que le boulon soit bien serré.

Étape 2: Attachez la cale d'espacement et l'équerre à T.

a) Mesurez la distance entre les trous de montage sur le dossieret et installez la cale d'espacement et la plaque d'attachement pour accommoder le dossieret.

b) Pour installer la cale d'espacement en plastique et la plaque d'attachement, vous avez besoin de (2) boulons longs et (2) écrous. Situez la cale d'espacement et la plaque d'attachement dans le lieu exigé et mettez les

boulons longs dans les deux trous avec la tête des boulons vers l'extérieur. Positionnez les boulons diagonalement sur la cale d'espacement. Utilisez le 9/16" socket et la clé à molette pour serrer les boulons.

Étape 3: Maintenant vous pouvez attacher le dossier aux plaques d'attachement en utilisant les boulons courts et les écrous pour l'attacher dans les équerres. Les têtes des boulons doivent être vers l'extérieur. Utilisez le 9/16" socket et la 1/2" clé à molette pour serrer les boulons.

Pg. 11 - USB et Station Remote:

Chargeurs d'USB: Connexions de recharge USB sont situés de chaque côté de la base, sur la face inférieure de la section de tête de la plate-forme. Charger deux appareils intelligents en même temps.

Porte-Télécommande Magnétique: Lisez et enlevez le sticker d'avertissement situé sur la Porte-Télécommande Magnétique avant d'attacher la télécommande à la base.

Attention: Ce produit contient les aimants néodymes qui peuvent interférer avec des appareils comme les pacemakers, les DAI, et d'autres appareils qui sont sensibles aux champs magnétiques. On recommande fermement que le propriétaire de ces appareils médicaux consulte son médecin avant d'utiliser ce produit.

Pg. 12 - Boîte pour s'éteindre d'urgences: Au cas où la base reste bloquée dans une position articulée dans une coupure d'électricité – la boîte pour s'éteindre d'urgences retournera le lit dans la position droite. Vous avez besoin de (2) piles 9v pour faire marcher la fonction de s'éteindre. Ces piles ne sont pas incluses.

Étape 1: Trouvez la boîte pour s'éteindre au-dessous de la base.

Pendant les premières minutes de la coupure d'électricité, le bouton sur la boîte clignera une lumière rouge pour que la boîte soit facile à trouver.

Étape 2: Poussez le bouton et tenez-le poussé jusqu'à ce que le lit soit dans la position droite.

Attention: la lumière rouge s'éteindra après quelques minutes, cependant, le bouton peut être poussé à tout moment pendant la coupure d'électricité pour retourner le lit dans la position droite.

Au cas d'urgence: La boîte pour s'éteindre peut être utilisée seulement pour retourner le lit dans la position droite. Cette boîte ne retournera pas le lit dans la position droite quand la base est encore branchée dans une prise en état de marche.

Pg. 13 - Grouper la Télécommande: La télécommande originale est déjà appariée à la base du lit. Il n'y a pas besoin d'autres actions. Au cas où la télécommande ne soit pas appariée à la base, suivez les indications suivantes en bas.

Étape 1: Enlevez la couverture au derrière de la télécommande. Enlevez et remplacez les piles AAA.

Étape 2: Double-cliquez sur le bouton sur la boîte pour s'éteindre (la base ne changera pas de position). La lumière s'allumera.

Étape 3: Poussez le bouton au derrière de la télécommande et tenez-le poussé. La lumière commencera à clignoter, ensuite elle restera allumée.

Étape 4: Les deux lumières sur la boîte pour s'éteindre et sur la télécommande resteront allumées. Ensuite, les deux lumières s'éteindront. Remplacez la couverture au derrière de la télécommande. Maintenant la télécommande est appariée à la base.

Si la boîte pour s'éteindre n'est pas disponible – Poussez le bouton RESET (de remise à zéro) sur la boîte de contrôle. La lumière LED sur la boîte de contrôle commencera à clignoter. Pousser le bouton au derrière de la télécommande

et tenez-le poussé. Le bouton commencera à clignoter. Les deux lumières s'allumeront et simultanément elles s'éteindront.

Pg. 14 - Joindre deux Lits: Si vous installez deux appareils divisés, les sangles de connexion en plastique seront fournies (une par base) pour attacher les bases ensemble. Utilisez les deux sangles pour attacher la tête et le pied des lits ensemble.

Étape 1: Situez les bases dans la position par terre voulue, et desserrez chaque pied pour que les sangles puissent aller sur le boulon du pied entre la rondelle et la charpente.

Étape 2: Glissez le côté (a) de la sangle de connexion sur le boulon du pied. Tirez la sangle et attachez le côté (b) au boulon du pied. Attachez la sangle en la déplaçant à gauche.

Étape 3: Resserrez les pieds. Ne les serrez pas trop. Utilisez la sangle qui reste et suivez ces instructions pour l'autre bout du lit.

Pg. 15 - Joindre deux Lits: Si vous voulez utiliser les deux bases simultanément, utilisez le fil connecteur SmartSync™ pour attacher les systèmes électroniques des deux bases ensemble.

Étape 1: Débranchez la base de la prise.

Étape 2: Débranchez le fil de la boîte pour s'éteindre de chaque boîte de contrôle. Rappelez-vous où le fil était branché.

Étape 3: Branchez le bout mâle du fil sync à chaque boîte pour s'éteindre. Insérez-le dans le même port où vous avez débranché le fil de la boîte pour s'éteindre dans étape 2.

Étape 4: Branchez le connecteur mâle de chaque boîte pour s'éteindre au connecteur femelle du fil sync. (Référez-vous à l'illustration en bas de la page)

Étape 5: Branchez la base à la prise.

Étape 6: Vérifiez que tous les fils soient bien attachés. Les deux télécommandes marcheront avec les deux bases simultanément. (Si les télécommandes deviennent désappariées, voir page 15 de ce manuel).

Pg. 16 - Sleeptracker®

S'il vous plaît se référer à Beautyrest Guide de démarrage rapide pour télécharger et d'installer Sleeptracker® instructions.

Visitez help.beautyrest.com partir de votre smartphone pour télécharger l'application et consulter un complément d'information de produit Sleeptracker®.

Pg. 17 - Dépannage

Si une ou plusieurs fonctions sur la base de lit ont cessé de fonctionner:

- Vérifiez sous le sommier pour vérifier que les connexions filaires sont en sécurité et qu'il n'y a pas de cordes ou de la literie entraver la circulation de la base.
- Vérifiez que le voyant vert est allumé sur le boîtier de commande. S'il n'y a pas de lumière, vérifiez que les câbles d'entrée et de puissance sont correctement connectés.
- Débrancher la base pendant 1 heure à réinitialiser les composants électroniques.
- Base de lit dans une prise électrique différente, ou une prise de courant de test avec un autre appareil de travail (une terre, un protecteur de surtension est recommandée).
- Installez des piles neuves dans la télécommande.
- Retirer les piles à part entière dans la télécommande et re-paire de la télécommande à la base

Si le problème n'est pas résolu en suivant les instructions ci-dessus, localiser le numéro de série de la carte de garantie, manuel ou à l'arrière à distance et appeler

Ergomotion Service à la clientèle: 1-888-550-3746 Etats-Unis

Use barcode to sync Sleeptracker® app.

©2015 Ergomotion Inc

+

+

+

+

US/Canada Customer Service

Phone **1-888-550-3746**
Fax **805-979-9399**
Email **info@ergomotion.com**
Web **www.ergomotion.com**